

BAXI

Innovative Heating & Cooling Systems

Sistemi ibridi ad incasso con
integrazione pompa di calore e caldaia

CSI IN H WI-FI



Superbonus



Ecobonus 2022
Riqualificazioni
energetiche



Bonus Casa 2022
Ristrutturazioni
edilizie



Sistemi ibridi ad incasso con integrazione pompa di calore e caldaia





Baxi partendo dall'analisi delle specificità impiantistiche in Italia, ha sviluppato un'ampia gamma di soluzioni ibride ed in pompa di calore. Baxi ha inoltre introdotto **sistemi ibridi ad incasso con integrazione pompa di calore e caldaia CSI IN H WI-FI** che rappresentano la **soluzione ideale per abitazioni in fase di riqualificazione**, dove la ristrutturazione a livello edilizio è accompagnata dalla sostituzione del vecchio generatore per migliorare l'efficienza e ridurre i consumi.



I sistemi ibridi CSI IN H WI-FI sono in grado di fornire **riscaldamento, raffrescamento e produzione ACS all'abitazione**: la pompa di calore provvede a soddisfare le richieste di acqua sanitaria e fornisce energia per la climatizzazione invernale ed estiva.

In condizioni climatiche particolarmente rigide, per gestire in modo efficiente le necessità di riscaldamento e la produzione ACS interviene la caldaia a condensazione **per garantire un'assoluta affidabilità e continuità di servizio**.

Con **Baxi Hybrid App** è possibile gestire l'impianto di casa, da remoto, in modo semplice ed intuitivo; tramite lo smartphone o il tablet si può accendere, spegnere o variare la temperatura in piena autonomia. Si realizza così una perfetta combinazione tra comfort, risparmio energetico e semplicità di gestione e utilizzo.

Composizione del sistema CSI IN H WI-FI **NEW**

	CSI IN (unità interna)	pompa di calore splittata (unità esterna) 4/6/8/10/12 kW
<p>Il sistema CSI IN Alya H WI-FI si compone di:</p> <p>1 una CSI IN (unità interna composta da modulo idraulico con separatore idraulico di compensazione (17 lt), bollitore sanitario da 150 litri in acciaio inox con isolamento grafítico UB IN 150 inox e caldaia a condensazione da 24 o 28 kW). Kit sonda esterna e pannello di controllo WI-FI forniti DI SERIE.</p> <p>2 una pompa di calore aria-acqua splittata inverter monofase o trifase da 4 a 12 kW (unità esterna)</p>	 <p>CSI IN 4-6 Alya H 24 WI-FI (con caldaia da 24 kW) CSI IN 8-10 Alya H 24 WI-FI (con caldaia da 24 kW) CSI IN 4-6 Alya H 28 WI-FI (con caldaia da 28 kW) CSI IN 8-10 Alya H 28 WI-FI (con caldaia da 28 kW) CSI IN 12 Alya H 28 WI-FI (con caldaia da 28 kW)</p> <p>L'immagine è comprensiva del modulo solare disponibile come accessorio</p>	 <p>AWHP2R 4 MR AWHP2R 6 MR AWHP2R 8 MR AWHP2R 10 MR AWHP2R 12 MR AWHP2R 12 TR</p>

	CSI IN (unità interna)	pompa di calore monoblocco (unità esterna) 6/8/10 kW
<p>Il sistema CSI IN Auriga H WI-FI si compone di:</p> <p>1 una CSI IN (unità interna composta da modulo idraulico con separatore idraulico di compensazione (30 lt) e bollitore sanitario da 150 litri in acciaio inox con isolamento grafítico UB IN 150 inox e caldaia a condensazione da 24 o 28 kW). Kit sonda esterna e pannello di controllo WI-FI forniti DI SERIE.</p> <p>2 una pompa di calore aria-acqua monoblocco inverter monofase da 6, 8 o 10 kW (unità esterna)</p>	 <p>CSI IN Auriga H 24 WI-FI (con caldaia da 24 kW) CSI IN Auriga H 28 WI-FI (con caldaia da 28 kW)</p> <p>L'immagine è comprensiva del modulo solare disponibile come accessorio</p>	 <p>Auriga 6M-A Auriga 8M-A Auriga 10M-A</p>

Sistemi ibridi ad incasso con integrazione pompa di calore splittata inverter AWHP2R MR/TR e caldaia **NEW**

Modello				Profilo di carico
CSI IN 4 Alya H 24 WI-FI (con pompa di calore AWHP2R 4 MR e caldaia da 24 kW)	Riscaldamento/raffrescamento e produzione ACS			L
CSI IN 6 Alya H 24 WI-FI (con pompa di calore AWHP2R 6 MR e caldaia da 24 kW)	Riscaldamento/raffrescamento e produzione ACS			L
CSI IN 8 Alya H 24 WI-FI (con pompa di calore AWHP2R 8 MR e caldaia da 24 kW)	Riscaldamento/raffrescamento e produzione ACS			L
CSI IN 10 Alya H 24 WI-FI (con pompa di calore AWHP2R 10 MR e caldaia da 24 kW)	Riscaldamento/raffrescamento e produzione ACS			L
CSI IN 4 Alya H 28 WI-FI (con pompa di calore AWHP2R 4 MR e caldaia da 28 kW)	Riscaldamento/raffrescamento e produzione ACS			L
CSI IN 6 Alya H 28 WI-FI (con pompa di calore AWHP2R 6 MR e caldaia da 28 kW)	Riscaldamento/raffrescamento e produzione ACS			L
CSI IN 8 Alya H 28 WI-FI (con pompa di calore AWHP2R 8 MR e caldaia da 28 kW)	Riscaldamento/raffrescamento e produzione ACS			L
CSI IN 10 Alya H 28 WI-FI (con pompa di calore AWHP2R 10 MR e caldaia da 28 kW)	Riscaldamento/raffrescamento e produzione ACS			L
CSI IN 12 Alya H 28 WI-FI (con pompa di calore AWHP2R 12 MR e caldaia da 28 kW)	Riscaldamento/raffrescamento e produzione ACS			L
CSI IN 12T Alya H 28 WI-FI (con pompa di calore AWHP2R 12 TR e caldaia da 28 kW)	Riscaldamento/raffrescamento e produzione ACS			L

Sistemi ibridi ad incasso con integrazione pompa di calore monoblocco inverter Auriga e caldaia **NEW**

Modello				Profilo di carico
CSI IN 6 Auriga H 24 WI-FI (con pompa di calore Auriga 6M-A e caldaia da 24 kW)	Riscaldamento/raffrescamento e produzione ACS			L
CSI IN 8 Auriga H 24 WI-FI (con pompa di calore Auriga 8M-A e caldaia da 24 kW)	Riscaldamento/raffrescamento e produzione ACS			L
CSI IN 10 Auriga H 24 WI-FI (con pompa di calore Auriga 10M-A e caldaia da 24 kW)	Riscaldamento/raffrescamento e produzione ACS			L
CSI IN 6 Auriga H 28 WI-FI (con pompa di calore Auriga 6M-A e caldaia da 28 kW)	Riscaldamento/raffrescamento e produzione ACS			L
CSI IN 8 Auriga H 28 WI-FI (con pompa di calore Auriga 8M-A e caldaia da 28 kW)	Riscaldamento/raffrescamento e produzione ACS			L
CSI IN 10 Auriga H 28 WI-FI (con pompa di calore Auriga 10M-A e caldaia da 28 kW)	Riscaldamento/raffrescamento e produzione ACS			L

I motivi di una scelta

Semplicità di installazione

Il sistema CSI IN H WI-FI è veloce e facile da installare in quanto è **modulare**. All'interno della cassa o dell'armadio di contenimento vanno inseriti gli elementi che compongono l'unità interna:

- il bollitore sanitario da 150 litri UB IN 150 inox;
- il modulo idraulico, che ha già montato al suo interno il separatore idraulico di compensazione da 30 litri;
- la caldaia a condensazione da 24 o 28 kW.

A



B



C



D



E



LEGENDA:

- A** Bollitore UB IN 150 inox
- B** Cassa di contenimento, cassa di contenimento isolata o armadio tecnico
- C** Caldaia a condensazione 24/28 kW
- D** Modulo idraulico (con scambiatore a piastre nella versione CSI IN Alya H)
- E** Pompa di calore splittata (CSI IN Alya H) o monoblocco (CSI IN Auriga H) inverter

La distanza tra gli attacchi idraulici e il pavimento (200 mm) è sufficiente per consentire all'installatore di lavorare e di manovrare le tubazioni con estrema facilità in fase di installazione.



Dimensioni compatte

Il sistema CSI IN H WI-FI ha **tutto al suo interno!** Il sistema può essere **incassato nel muro**, non impattando così negli spazi disponibili dell'abitazione.

Qualora non fosse possibile incassare a muro il sistema, tutti i componenti possono essere inseriti facilmente all'interno dell' **armadio tecnico di contenimento**.

Cassa di contenimento

2200 mm

Profondità
355 mm



950 mm

Armadio di contenimento

2106 mm

Profondità
402 mm



1002 mm

Elevata produzione ACS

Il sistema CSI IN H WI-FI può produrre **fino a 150 litri di ACS** grazie alla presenza del bollitore **UB IN 150 inox** da 150 litri in acciaio inox, con isolamento grafítico ad alta densità (-15% di dispersione rispetto ad un isolamento standard).

UB IN 150 inox

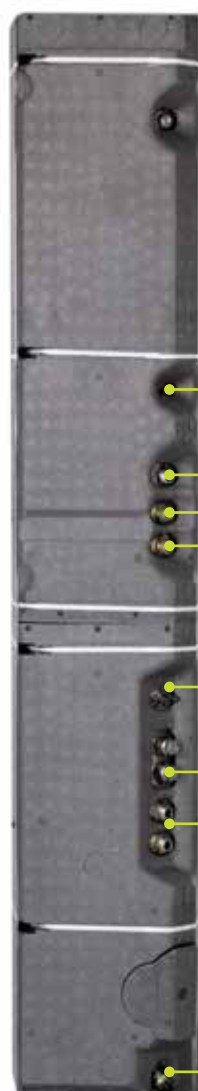

Pozzetto porta sonda

Collegamento valvola antivoto

Collegamento modulo solare

Collegamento modulo idraulico

Doppio pozzetto porta sonda

Anodo in magnesio

Collegamenti serpentina bollitore

Scarico bollitore inclinato

Affidabilità del sistema

L'integrazione della caldaia a condensazione (per il riscaldamento o per il sanitario) porta ad un'**assoluta affidabilità e continuità di servizio del sistema di generazione**, in qualsiasi condizione climatica.



La caldaia a condensazione da 24 o 28 kW (l'unità esterna da 12 kW si abbina solo all'unità interna con caldaia da 28 kW) è caratterizzata da un **campo di modulazione 1:7** che determina una maggiore efficienza data da minori accensioni e spegnimenti: con un rapporto di modulazione elevato la **riduzione dei continui cicli di on/off** comporta una significativa riduzione dei consumi (dell'8-10%) e una pari riduzione delle emissioni inquinanti e una **maggiore silenziosità in ambiente per l'utente**.

Il grafico sotto riportato rappresenta la riduzione dei cicli di on-off che contraddistingue le caldaie con un campo di modulazione 1:7.

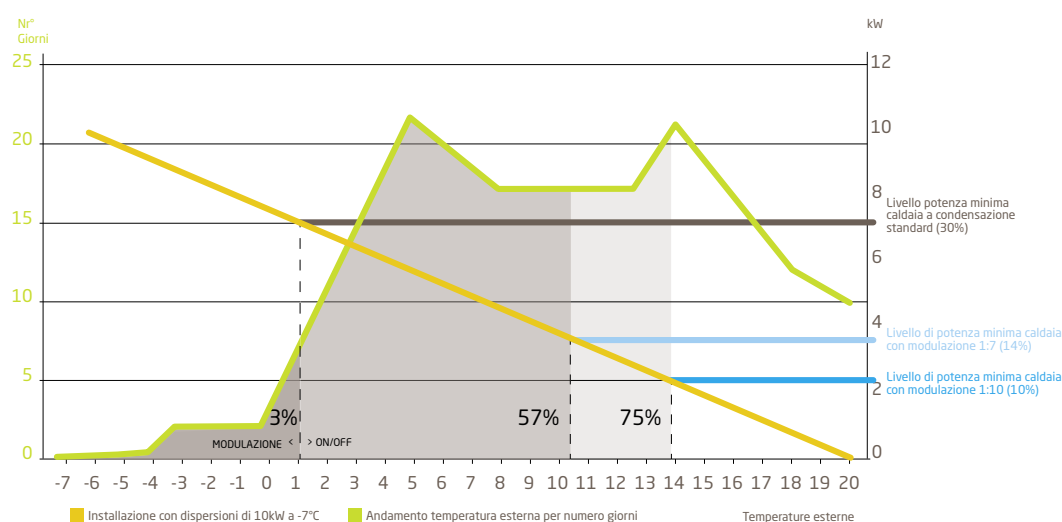

La caldaia inoltre è dotata dell'**innovativo sistema GAC** (Gas adaptive control) che grazie ad una nuova elettronica di controllo e ad una nuova valvola a gas elettronica, garantisce un **controllo automatico della combustione** per mantenere costantemente i valori di massima efficienza.

Grazie a questo sistema i vantaggi sono molteplici:

- non ci sono interventi manuali - ridotte misurazioni, tarature o cambio ugelli;
- la caldaia si auto adatta alla qualità del gas e alla lunghezza dei tubi di scarico fumi mantenendo costante il rendimento;
- la caldaia inoltre si autoregola costantemente per mantenere i valori di massima efficienza favorendo una riduzione dei consumi di gas e generando meno inquinamento grazie al continuo controllo delle emissioni.

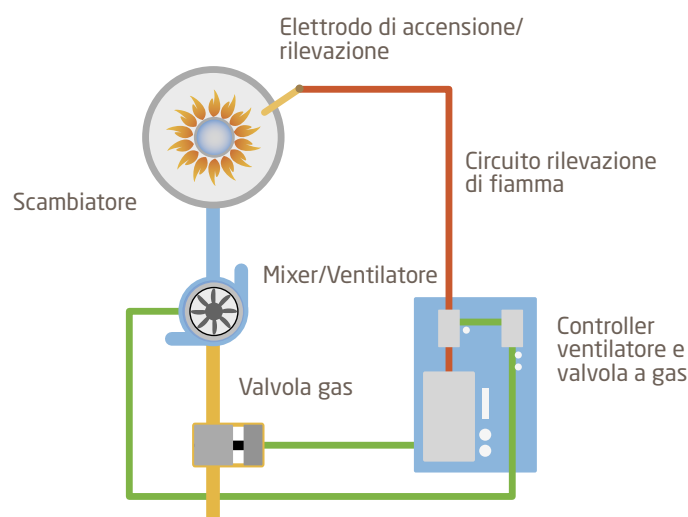

Semplicità di utilizzo

Oltre alle 4 possibili configurazioni climatiche impostabili dal pannello di controllo (spento, estate, inverno e automatico), l'utente ha la possibilità di **passare dalla modalità estate alla modalità inverno** (o viceversa) in **totale autonomia**. Questa funzione risulta particolarmente utile nei cambi stagione, dove repentine variazioni di temperatura possono determinare l'esigenza di modificare immediatamente la configurazione impostata.



Elevata efficienza energetica, massimo risparmio

CSI IN H WI-FI è provvisto della **funzione di Energy Manager** che permette di gestire, in modo efficiente, i consumi elettrici del sistema. In caso di assorbimento elevato dell'abitazione (utilizzo di lavatrice, asciugatrice ecc...), l'Energy Manager limita la potenza della pompa di calore al valore impostato sull'apposito parametro. Questa funzione evita lo sgancio dell'energia elettrica.

L'elettronica **Think easy 2.0**, in presenza di condizioni climatiche avverse (basse temperature e alta umidità), **fa intervenire la caldaia a condensazione** che integra la potenza della pompa di calore per soddisfare, in modo efficiente, i fabbisogni richiesti dall'abitazione.



Valore dell'immobile

L'importante uso di energia da fonte rinnovabile (pompa di calore, impianto solare e fotovoltaico) consente di raggiungere le **migliori classi energetiche** per il massimo valore dell'immobile.



Impatto ambientale ridotto grazie all'integrazione solare e fotovoltaica

L'eventuale integrazione nell'impianto di un collettore solare e/o di un impianto fotovoltaico rende i sistemi CSI IN H WI-FI ancora più "GREEN".

Grazie all'installazione del **modulo solare** (fornito come accessorio) il **collettore solare**, sfruttando l'energia gratuita del sole, riscalda l'acqua all'interno del bollitore; questa configurazione limita il riscaldamento dell'acqua sanitaria da parte della pompa di calore la quale si dedicherà interamente al raffreddamento/riscaldamento dell'abitazione.

L'**impianto fotovoltaico (ingresso contatto fotovoltaico DI SERIE)** consente al sistema di operare in **auto-consumo** attivando la pompa di calore in caso di esubero di energia elettrica.

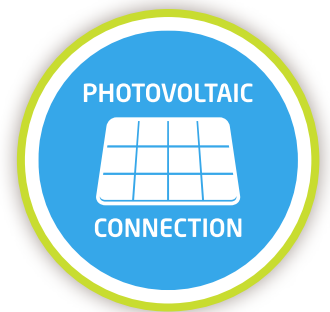

Cosa succede quando il contatto fotovoltaico è chiuso?

Il sistema attiva la pompa di calore per scaldare l'acqua del bollitore sanitario UB IN 150 inox alla temperatura comfort. Questa funzione permette di usare il bollitore come accumulatore di energia.

Dopo aver scaldato il bollitore, attivando la funzione specifica, il sistema regola la temperatura di mandata all'impianto in riscaldamento (nella stagione invernale) o raffreddamento (nella stagione estiva):

- in inverno: aumenta la temperatura di mandata dell'acqua ad un valore impostato con l'apposito parametro;
- in estate: diminuisce la temperatura di mandata dell'acqua ad un valore impostato con l'apposito parametro;

La funzione fotovoltaico per riscaldamento/raffreddamento si attiva solamente quando c'è una richiesta di caldo/freddo da parte dell'utente.

Spieghiamo meglio le potenzialità di questa funzione riportando di seguito degli esempi:

INVERNO

- In una abitazione con impianto a pavimento se l'utente imposta una temperatura ambiente di 20 °C, il sistema regola la temperatura di mandata a 28 °C circa.
- Quando il contatto fotovoltaico si chiude, il sistema interviene **incrementando la temperatura di mandata dell'impianto** di 1 o più gradi (a seconda dell'impostazione dell'apposito parametro).
- Questo incremento di temperatura di mandata permette alla massa termica dell'abitazione di accumulare energia rilasciandola gradualmente quando non sarà più disponibile l'**energia elettrica gratuita da fotovoltaico** (es. periodo notturno).

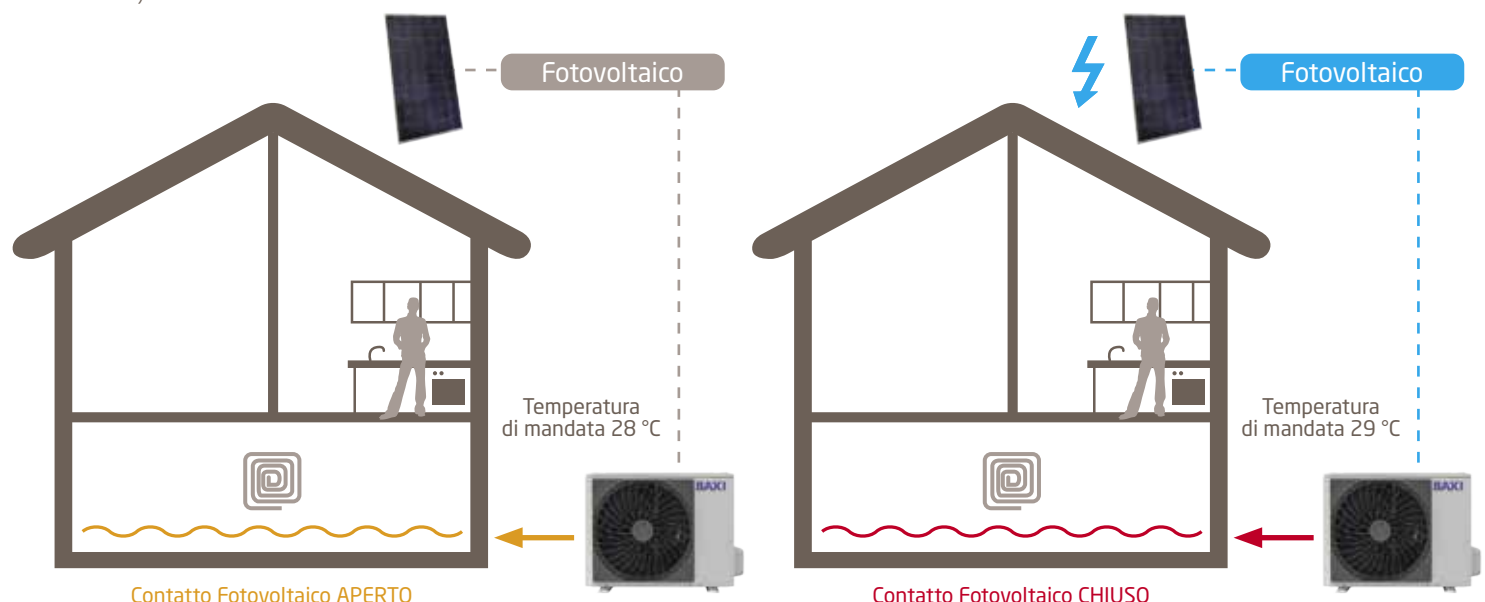

ESTATE

- In una abitazione con impianto a pavimento se l'utente imposta una temperatura ambiente di 26 °C, il sistema regola la temperatura di mandata a 20 °C circa.
- Quando il contatto fotovoltaico si chiude, il sistema interviene **riducendo la temperatura di mandata dell'impianto** di 1 o più gradi (a seconda dell'impostazione dell'apposito parametro).
- Questa riduzione della temperatura di mandata permette alla massa termica dell'abitazione di accumulare energia rilasciandola gradualmente quando non sarà più disponibile l'energia elettrica **gratuita da fotovoltaico** (es. periodo notturno).

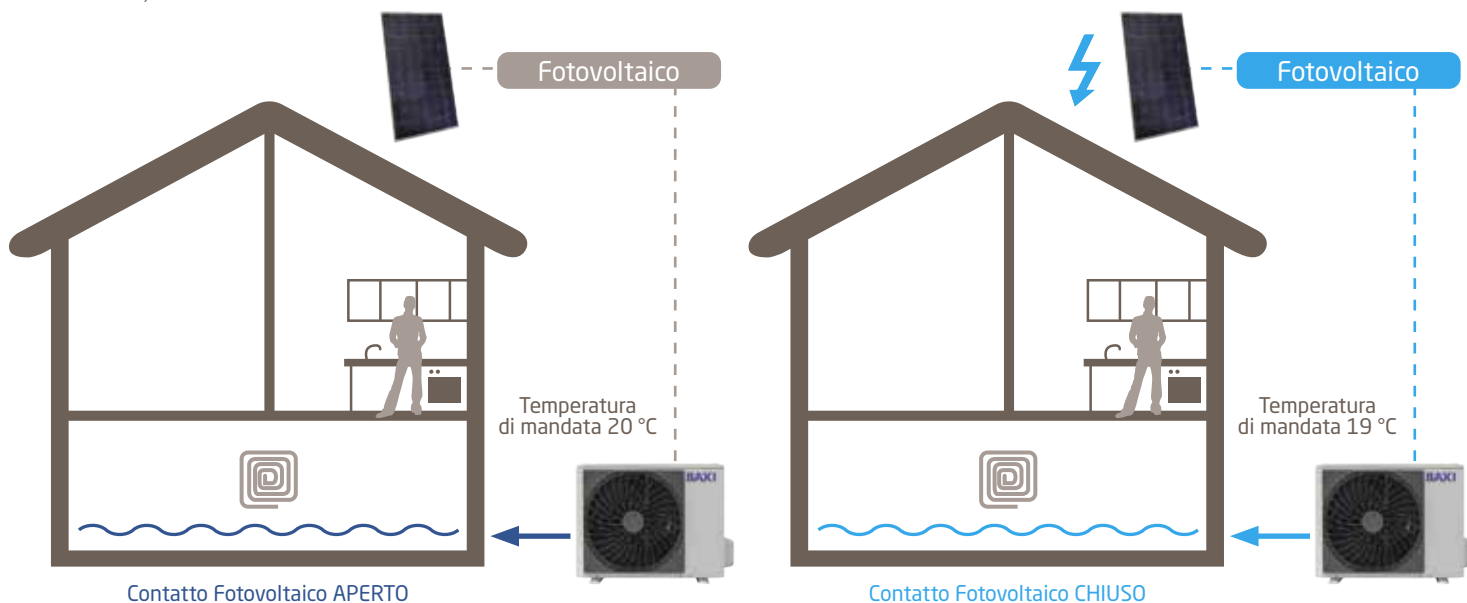

L'abitazione in inverno così come in estate assolve quindi la **funzione di accumulatore dell'energia gratuita prodotta dal fotovoltaico**.

ErP Energy Labelling - Etichettatura energetica

Il regolamento sull'etichettatura (Regolamento UE 2017/1369) richiede di etichettare i prodotti secondo una scala energetica decrescente che va dalla A+++ alla D (in riscaldamento) e dalla A+ alla F (in sanitario). Ogni classe energetica, identificata da una lettera, esprime un intervallo di valori di efficienza entro il quale risiede quello espresso dai prodotti in esame. L'etichetta nasce per consentire al consumatore finale, fornendo dati veri e comparabili, di fare scelte consapevoli indirizzandosi su prodotti ad alta efficienza. È prevista anche un'etichetta energetica per il sistema installato, a seconda dei componenti utilizzati. Anche in questo contesto l'etichetta nasce per il consumatore finale, per aiutarlo nella scelta di prodotti ad alta efficienza.

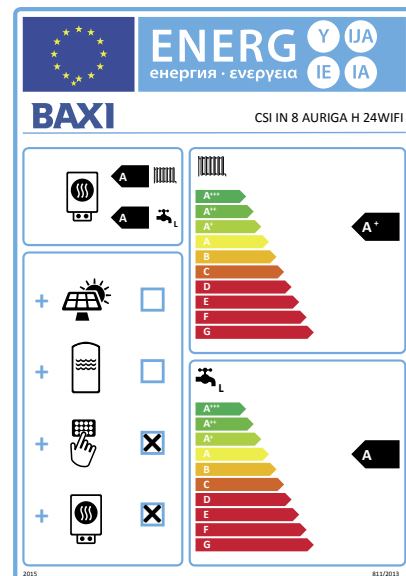
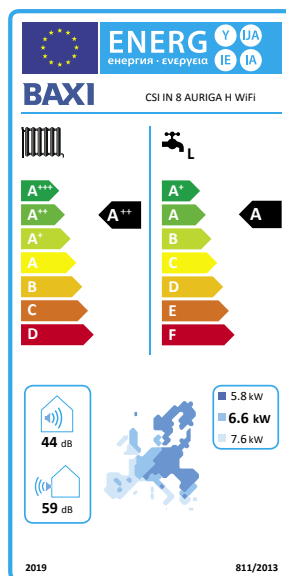

Interfaccia di ultima generazione

think
easy 2.0

Think easy 2.0: questo è il nome del controllo e del sistema di gestione delle CSI IN H WI-FI.

Il cervello del sistema è stato aggiornato con un nuovo software di controllo e regolazione, nato dall'esperienza sviluppata nei sistemi ibridi.

Il sistema di controllo permette di gestire l'impianto e monitorare il corretto funzionamento di tutti i componenti idraulici ed elettrici. La pompa di calore è gestita da microprocessori con implementato un software che, oltre a controllare e condurre tutte le modalità operative della macchina, mantiene monitorato tutto il sistema di climatizzazione e di produzione sanitaria. La logica di **Think easy 2.0** è di massimizzare il funzionamento della pompa di calore per il raggiungimento del comfort dell'ambiente e sanitario.

Si tratta di un sistema integrato in grado di gestire autonomamente i terminali di un impianto radiante e la deumidificazione degli ambienti. Tutte le funzioni di **Think easy 2.0** possono essere gestite tramite il pannello con display a colori che segnala le modalità di funzionamento impostate e le eventuali anomalie del sistema.

Le principali novità del nuovo sistema sono:

- interfaccia di attivazione da sistema fotovoltaico per massimizzare i rendimenti del sistema;
- interfaccia di limitazione della potenza assorbita del sistema (Energy Manager) per evitare stacchi accidentali del contatore a causa di carichi elettrici elevati.



Il pannello di controllo remoto per installazione a parete è dotato di un ampio text display a colori e retroilluminazione, 4 tasti di selezione menù. Le principali funzioni sono:

- sonda interna per il controllo della temperatura riscaldamento (no controllo umidità);
- regolazione climatica estiva ed invernale con sonda esterna (di serie) e sonde di temperatura ambiente (accessorio) o con termostati ambiente (accessorio);
- programmazione oraria riscaldamento e sanitario;
- campo di regolazione temperatura acqua riscaldamento: 25÷80 °C (CSI IN Alya H), 25÷55 °C (CSI IN Auriga H), (per impianti con fan-coil e in alta temperatura);
- campo di regolazione temperatura acqua raffreddamento: 7÷30 °C;
- campo di regolazione temperatura acqua sanitaria: 35÷52 °C;
- produzione ACS e funzione antilegionella;
- protezione antigelo;
- controllo integrazione pompa di calore in ACS e/o riscaldamento con temperatura aria esterna di commutazione manuale o automatica;
- possibilità di remotare esternamente la commutazione estate/inverno tramite pulsante.

La migliore tecnologia per la massima efficienza



- Sonda ambiente: controllo temperatura solo caldo (riscaldamento) e controllo temperatura caldo/freddo e umidità (raffrescamento) - max 8 sonde
- Sensore (wireless) che misura la temperatura e l'umidità interna senza l'ausilio di fili
- Alimentazione: cella fotovoltaica + batteria
- Campo di lavoro: 0 °C + 40 °C
- Funzionamento al buio (solo batteria): > 7 anni
- Distanza di trasmissione: 30 metri* (al chiuso)
- Dimensioni 80x32x15 mm

(*) La massima distanza in ambienti chiusi è influenzata dalla posizione della sonda, dal tipo e spessore delle pareti e dalla presenza o meno di barriere metalliche che possono diminuire la portata massima di trasmissione

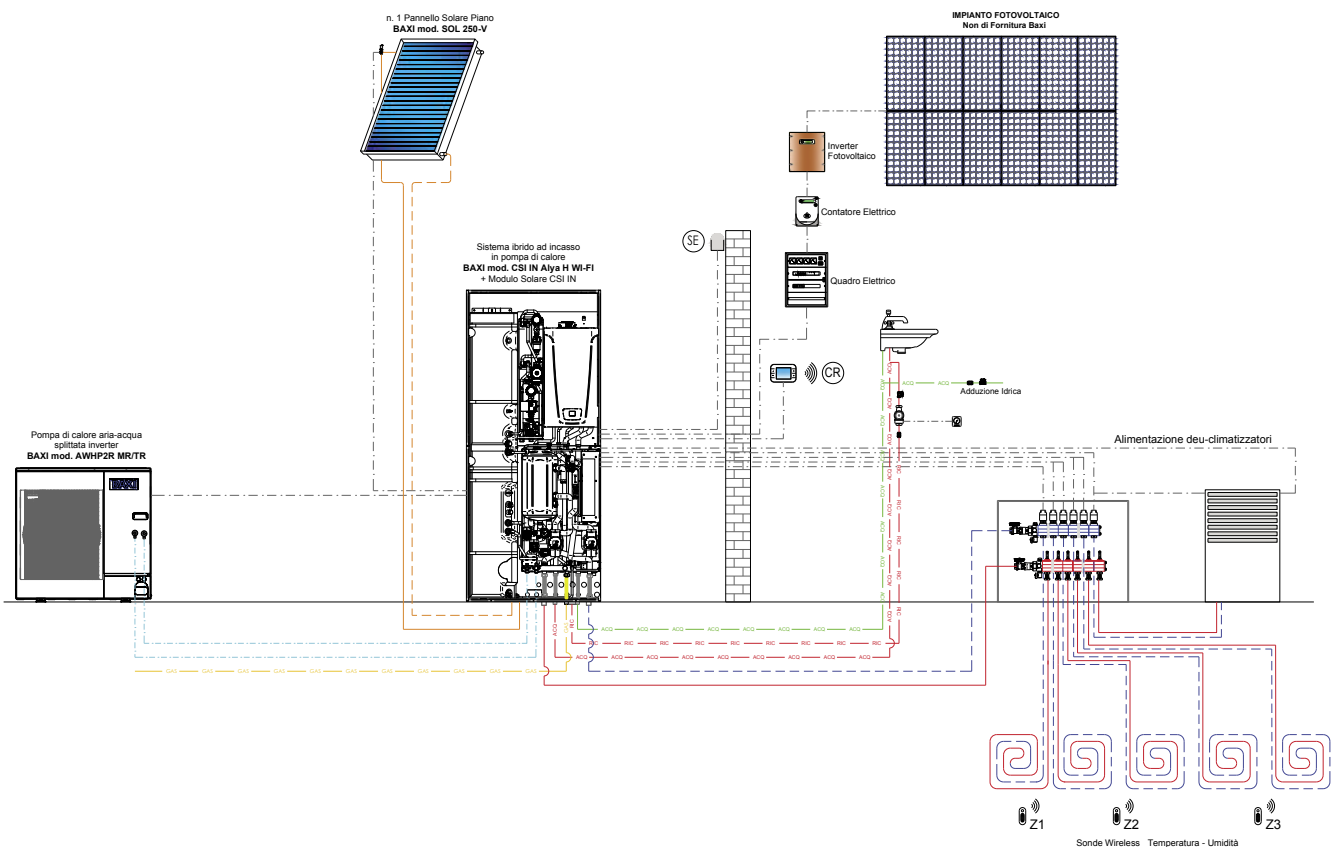

Affidabilità e comfort



- Termostato ambiente*
- Termostato on/off**
- Controllo valvola deviatrice per mandare acqua fredda solo ai fan-coil (in estate)

(*) Il termostato ambiente gestisce l'impianto radiante in riscaldamento
 (**) Il termostato on/off gestisce la temperatura in raffreddamento.
 La commutazione della valvola 3 vie avviene automaticamente da estate a inverno o viceversa

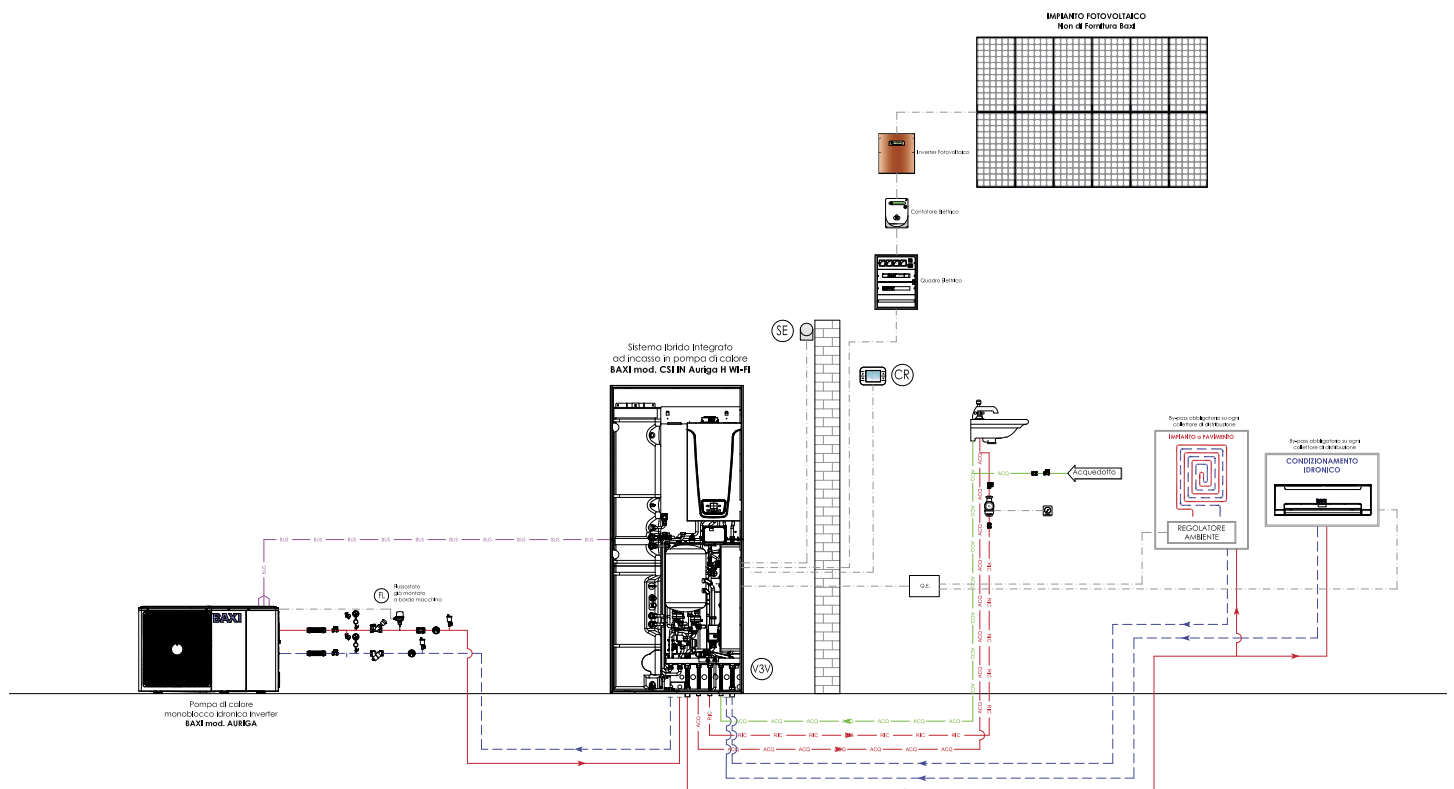
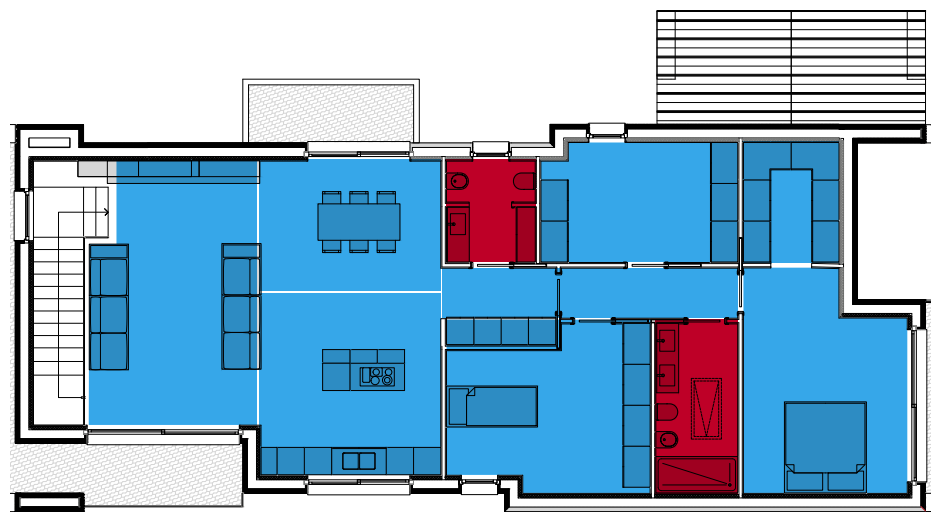

Baxi Hybrid App: il miglior comfort sempre a portata di mano!



Baxi Hybrid App è l'App che garantisce la gestione pratica, intuitiva e completa dell'impianto ibrido di casa, da remoto tramite smartphone o tablet per avere sempre tutto sotto controllo: puoi accendere, spegnere, variare la temperatura della tua abitazione in piena autonomia e con estrema facilità.

Dalla Home di **Hybrid App** si può accedere facilmente a tutte le informazioni base necessarie per la gestione del sistema ibrido in modo semplice ed intuitivo.

Grazie alle icone di accesso rapido alle diverse zone abitative, la **personalizzazione del comfort è semplice e istantanea**: selezionando le varie zone è possibile differenziare il comfort in base alle proprie esigenze.

Inoltre, grazie ad una breve guida e semplici domande sulle proprie abitudini (orari di permanenza in casa, orari impostazione uso acqua calda sanitaria etc) la App consente una **programmazione strutturata del comfort dell'utente**.



Qui di seguito le principali informazioni/funzioni fruibili tramite la App:

- gestione dell'impianto tramite App
- visualizzazione temperatura istantanea
- programmazione modo vacanza
- regolazione temperatura sanitaria
- selezione modalità funzionamento della zona
- regolazione temperatura ambiente riscaldamento
- regolazione temperatura ambiente raffrescamento
- visualizzazione umidità istantanea (se presente)
- programmazione settimanale orari on/off - riscaldamento
- programmazione settimanale orari on/off - raffrescamento
- notifica di errori chiara e intuitiva (anche per Rete Service)

Con Hybrid App si realizza una perfetta **combinazione tra comfort, risparmio energetico e semplicità di gestione e utilizzo.**

È possibile anche consentire alla **Rete Service autorizzata Baxi** di verificare costantemente il funzionamento del sistema e di intervenire in caso di malfunzionamenti o guasti.



Abilita il servizio di assistenza da remoto **Baxi al tuo fianco** che permette la telegestione da parte della rete Service autorizzata Baxi sullo stato dell'installazione.

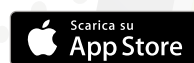

Hybrid App
è disponibile gratuitamente
su App store e Play store

HYBRID APP

Accessori

Installazione con **cassa di contenimento**

Cod. KSL 71412681

I sistemi CSI IN Alya/Auriga H WI-FI sono installabili ad **incasso a muro** grazie all'apposita cassa di contenimento. La cassa è facilmente installabile all'interno delle pareti dell'abitazione e questo garantisce la completa scomparsa dell'apparecchio; la parte frontale della cassa può essere verniciata come le pareti dell'abitazione.

Montaggio ed installazione cassa di contenimento

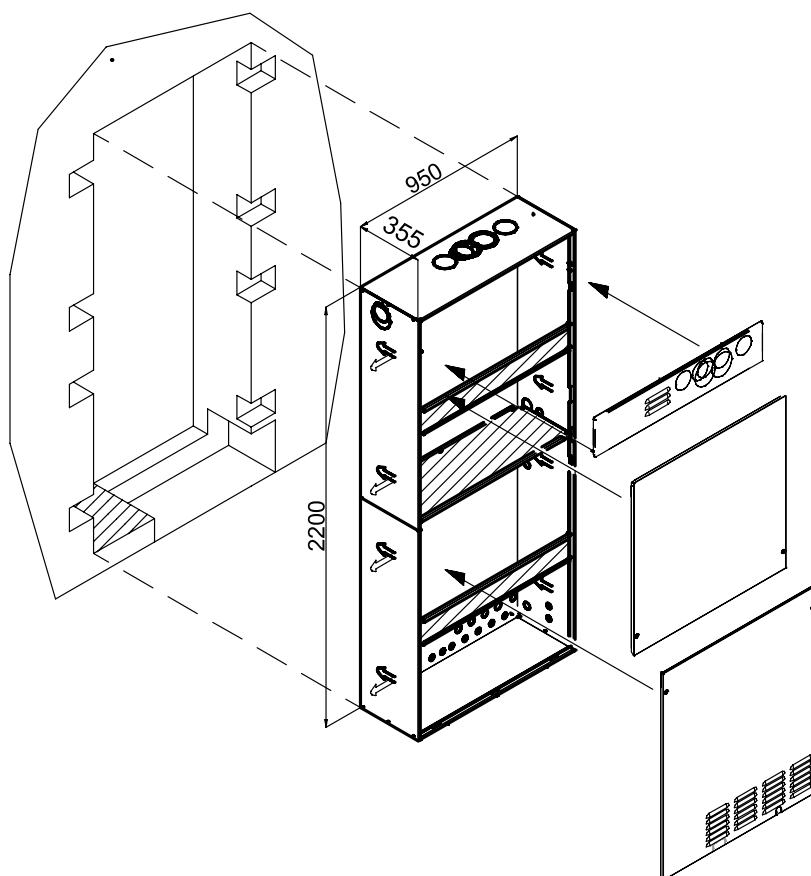

Installazione con **cassa di contenimento isolata**

Cod. A7797631

I sistemi CSI IN Alya/Auriga H WI-FI sono installabili all'interno della **nuova cassa di contenimento isolata** costruita in **polistirene estruso**, un materiale leggero, resistente ed efficace contro la dispersione termica.

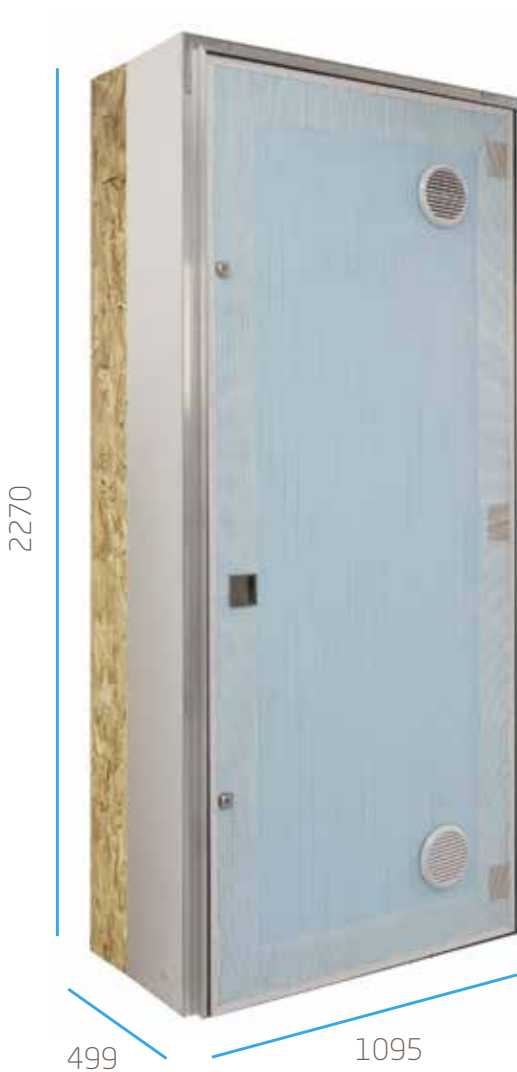

Sono i **pannelli isolanti** che compongono la cassa di contenimento isolata a rappresentare la **vera innovazione**: sono **ecologici** in quanto sono realizzati con materiale riciclato in conformità alla norma ISO 14021 e **performanti** in quanto garantiscono il **massimo isolamento termico e acustico** e la **tenuta dell'aria e dell'acqua**.

Per il professionista (architetto, progettista o impresa di costruzioni) la scelta di questa cassa isolata in contesti abitativi residenziali, rispetto ad una cassa di contenimento tradizionale, rappresenta una **soluzione all'avanguardia e ad alta efficienza** che favorisce il comfort in ambito domestico.

Caratteristiche tecniche:

Densità 35 kg/m³

Conducibilità termica $\lambda = 0,035$ W/mK

Potere fonoassorbente $R_w = 42$ dB

Scarico fumi caldaia a condensazione

Con l'entrata in vigore del D.Lgs n. 102/2014 sull'efficienza energetica, il Governo italiano ha modificato il noto art. 5 comma 9 del DPR 412/93 che regola l'evacuazione dei prodotti della combustione degli impianti termici, in un'ottica di facilitazione dell'utilizzo dei generatori di calore a condensazione.

Nonostante sia stato confermato lo scarico a tetto quale scelta prioritaria per l'evacuazione dei combustibili, la legge prevede comunque alcune deroghe con l'obiettivo sopra citato, permettendo dunque lo scarico a parete.

In particolar modo evidenziamo quella inerente i **generatori ibridi compatti**, che ricordiamo sono costituiti da almeno una caldaia a gas a condensazione (con emissioni di NOx non superiori a 70mg/kWh) e da una pompa di calore.

I prodotti CSI IN rientrando in questa categoria, possono quindi avvalersi di tale deroga di legge.

Scarico/aspirazione - Coassiale

**POSSIBILITÀ
DI SCARICO
A PARETE**
D.Lgs n. 102/2014

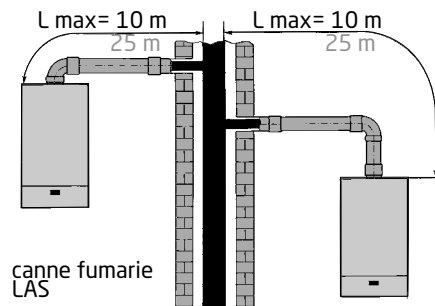
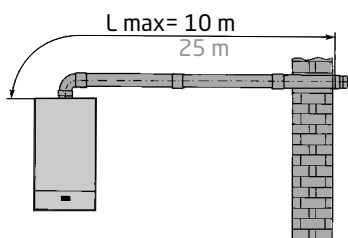
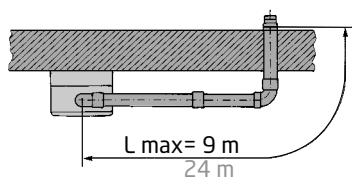

- Ø 60/100 mm
- Ø 80/125 mm

Disegni puramente indicativi

Modelli	Lunghezza max condotto (m)		Riduzione lunghezza per inserimento curva a 90° (m)	Riduzione lunghezza per inserimento curva a 45° (m)
	Ø 60/100	Ø 80/125		
Caldaia a condensazione 24/28 kW	10	25	1	0,5

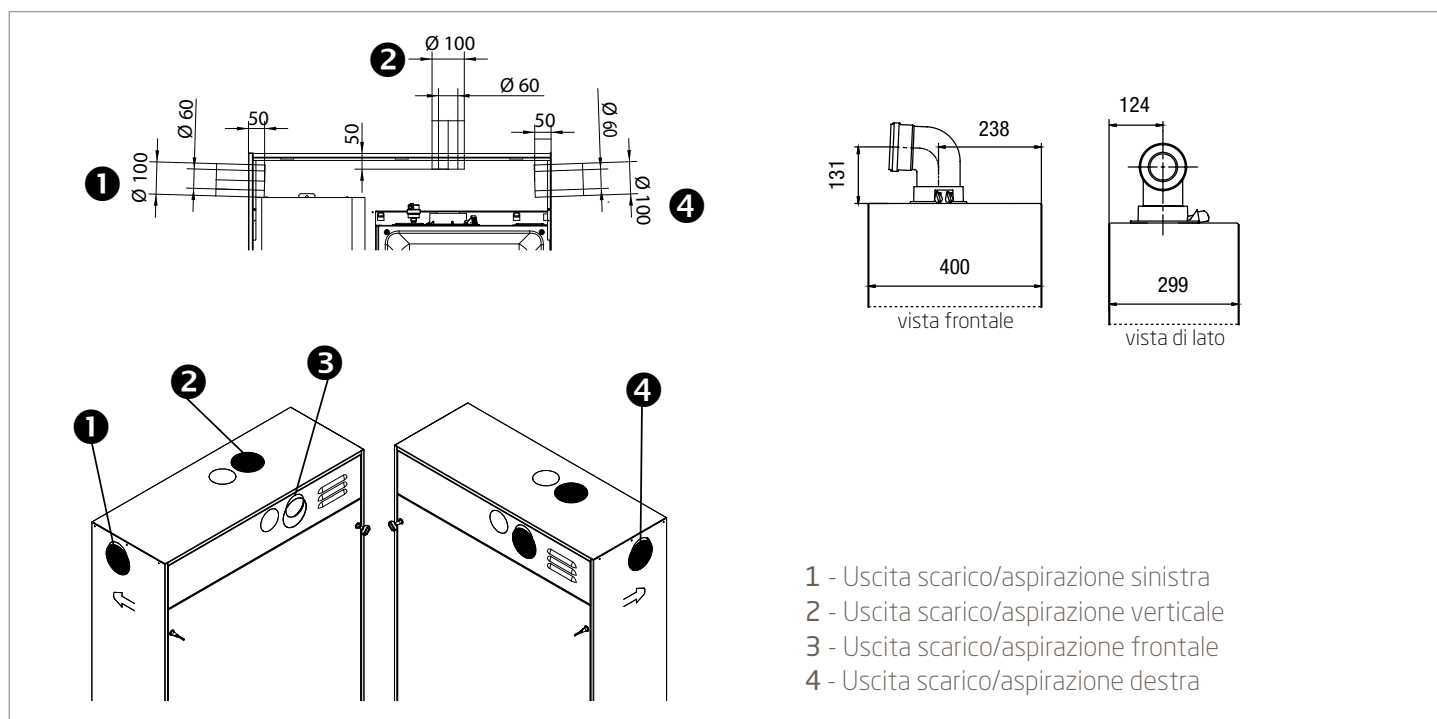

- 1 - Uscita scarico/aspirazione sinistra
- 2 - Uscita scarico/aspirazione verticale
- 3 - Uscita scarico/aspirazione frontale
- 4 - Uscita scarico/aspirazione destra

Scarico/aspirazione - Separati

POSSIBILITÀ DI SCARICO A PARETE
D.Lgs n. 102/2014

L1 = CONDOTTO DI ASPIRAZIONE / L2 = CONDOTTO DI SCARICO

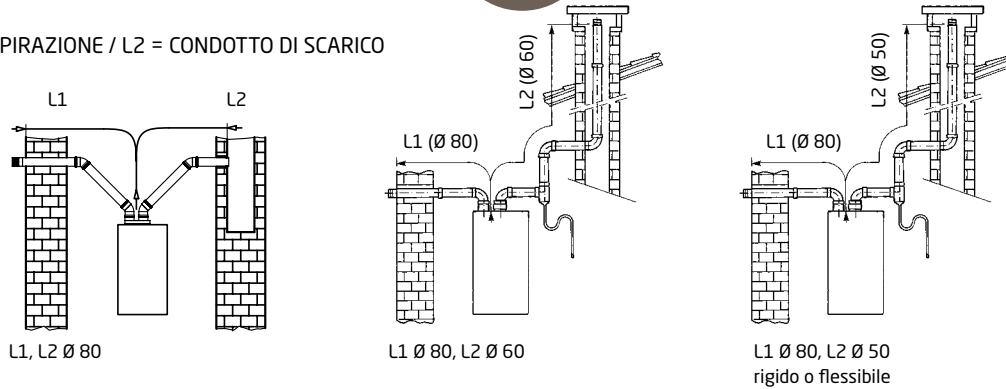

SCARICO INTUBATO RIGIDO

Disegni puramente indicativi

Modelli	(L1) aspirazione → Ø 80/80 mm scarico (L2)			(L1) aspirazione → Ø 80/60 mm scarico (L2)			(L1) aspirazione → Ø 80/50 mm scarico (L2)		
	L max (m) = L1+L2	L1 max (m)	L2 max (m) = Lmax - L1 max	L max (m) = L1+L2	L1 max (m)	L2 max (m) = Lmax - L1 max	L max (m) = L1+L2	L1 max (m)	L2 max (m)
Caldaia a condensazione 24/28 kW	80	15	65	40	10	30	40	10	30

SCARICO INTUBATO FLESSIBILE

Modelli	(L1) aspirazione → Ø 80/80 mm scarico (L2)			(L1) aspirazione → Ø 80/50 mm scarico (L2)		
	L max (m) = L1+L2	L1 max (m)	L2 max (m) = Lmax - L1 max	L max (m) = L1+L2	L1 max (m)	L2 max (m)
Caldaia a condensazione 24/28 kW	80	15	65	40	10	30

Per i diametri 80 e 60 la misura indicata dei condotti di aspirazione (L1 max) NON può essere superata.

Con condotti Ø 50 la lunghezza massima della tubazione di aspirazione (L1 max) e della tubazione di scarico (L2 max) NON possono essere superate. L'installazione di questi condotti è possibile solo per modelli 24 kW.

Modelli	SCARICO INTUBATO RIGIDO						SCARICO INTUBATO FLESSIBILE			
	→ Ø 80 mm		→ Ø 60 mm		→ Ø 50 mm		→ Ø 80 mm		→ Ø 50 mm	
	Riduzione lunghezza per inserimento curva a 90° (m)	Riduzione lunghezza per inserimento curva a 45° (m)	Riduzione lunghezza per inserimento curva a 90° (m)	Riduzione lunghezza per inserimento curva a 45° (m)	Riduzione lunghezza per inserimento curva a 90° (m)	Riduzione lunghezza per inserimento curva a 45° (m)	Riduzione lunghezza per inserimento curva a 90° (m)	Riduzione lunghezza per inserimento curva a 45° (m)	Riduzione lunghezza per inserimento curva a 90° (m)	Riduzione lunghezza per inserimento curva a 45° (m)
Caldaia a condensazione 24/28 kW	0,5	0,25	1	0,5	3	1,5	0,5	0,25	2	1

I dati sopra riportati sono vincolati all'utilizzo di scarichi forniti da Baxi S.p.A.

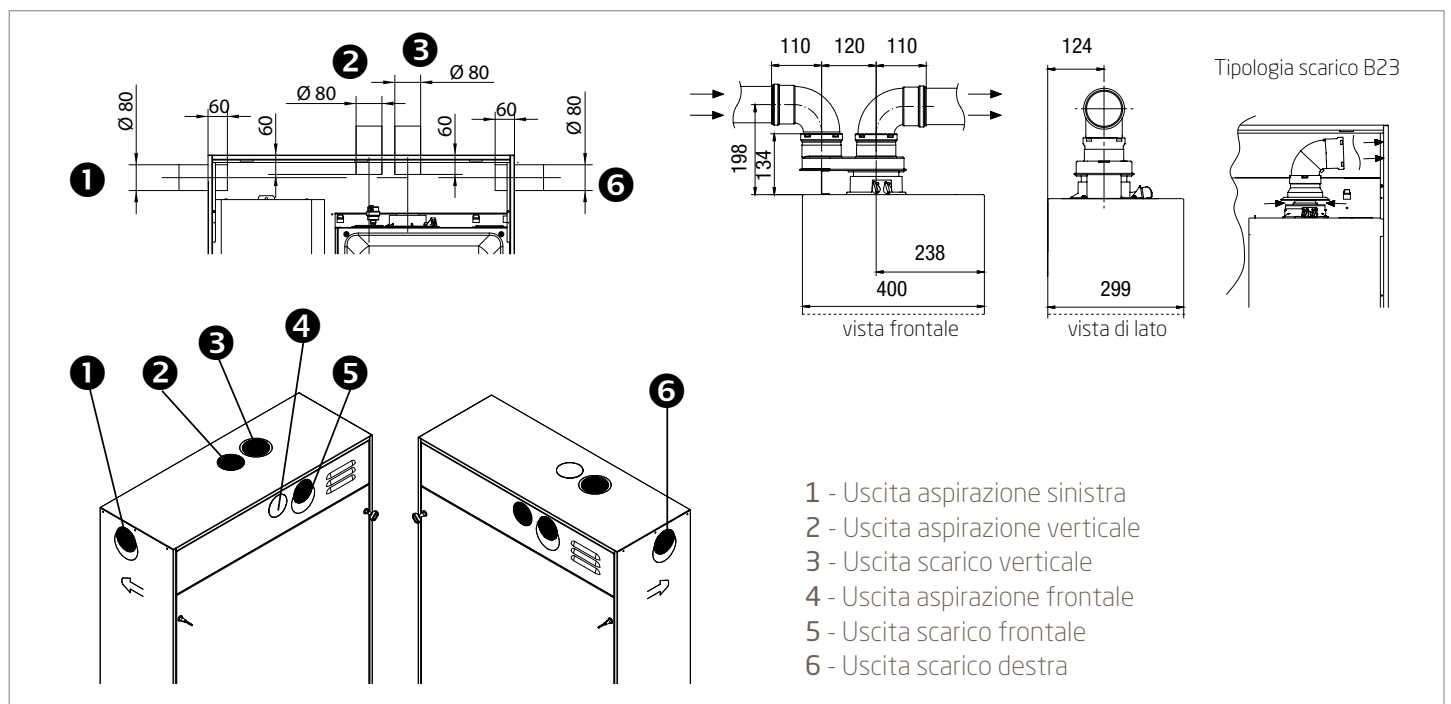

Installazione con armadio tecnico di contenimento

Cod. 7217055

CSI IN Alya/Auriga H WI-FI possono essere installate anche all'interno di un **armadio tecnico di contenimento** e questo ne favorisce l'installazione in abitazioni dove non è possibile incassare a muro il sistema.

L'armadio è stato studiato per:

- rendere molto facile l'inserimento dei componenti al suo interno;
- evitare lo sprofondamento nel cappotto grazie alle staffe di ancoraggio e fissaggio molto ampie.

È facilmente installabile in qualsiasi locale dell'abitazione e grazie alla particolare verniciatura può essere **installato anche all'esterno in luoghi parzialmente protetti**. È disponibile anche il **kit di copertura** armadio per proteggere ulteriormente il sistema CSI IN H WI-FI da agenti atmosferici e dall'intrusione di insetti/piccoli animali qualora sia installato all'esterno. La copertura è veloce e facile da installare grazie a degli agganci rapidi.

Montaggio ed installazione armadio di contenimento e kit di copertura

Sequenza di montaggio:

- sistemare la cassa armadio in una zona riparata dalle intemperie;
- regolare altezza ed inclinazione tramite 5 piedini posti sotto la cassa;
- fissare al muro con tasselli mediante le staffe asolate a scomparsa;
- inserire il bollitore UB 150 ed assicurarlo alla cassa con la staffa in dotazione;
- appendere la caldaia e il modulo idraulico mediante gli appositi ganci;
- collegare bollitore principale/modulo/caldaia con i tubi forniti in dotazione.

Installare al riparo dalle intemperie

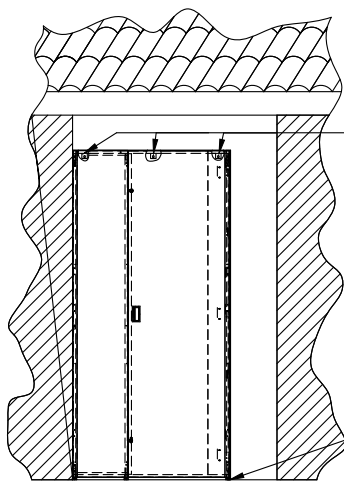
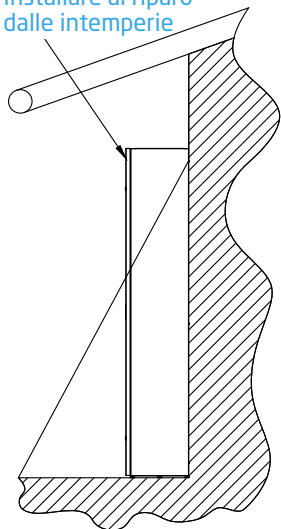

Fissare alla parete tramite le apposite asole a scomparsa

Regolare l'altezza e il livello tramite i 5 piedini regolabili posti sotto il telaio

Spazio minimo per apertura porta

Bollitore Caldaia a condensazione

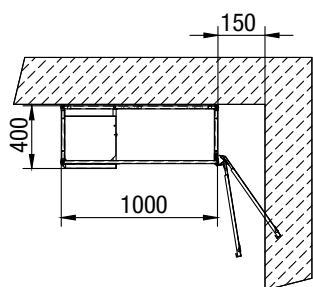
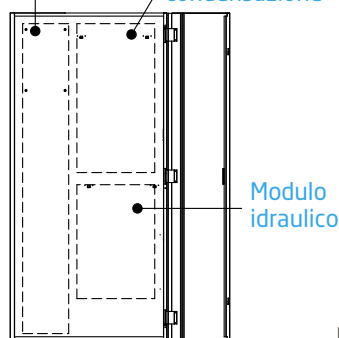

Le misure sono espresse in mm

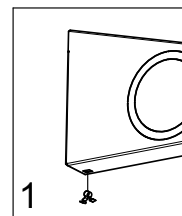

Inserire le 4 clips di fissaggio copertura nelle apposite asole;

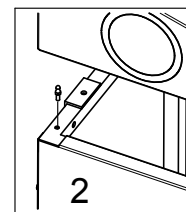

Avvitare i piolini negli appositi fori filettati predisposti nel telaio dell'armadio;

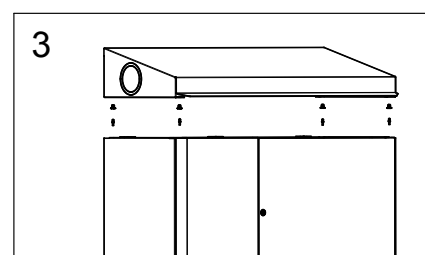

Agganciare la copertura sopra l'armadio facendo attenzione ad allineare le clips con i piolini.

Installazione con armadio TECNICO di contenimento

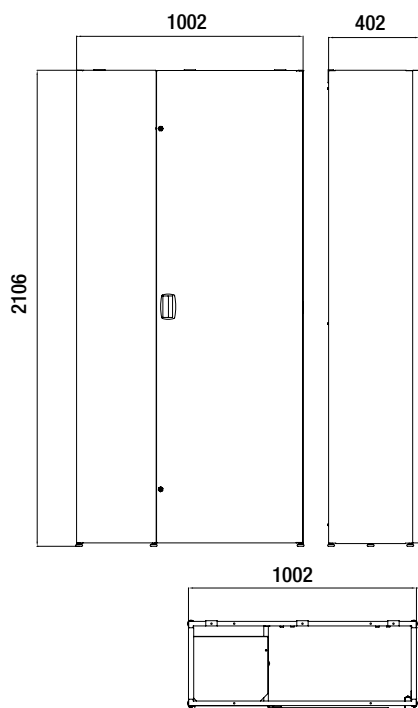

Dima da posizionare all'interno dell'armadio

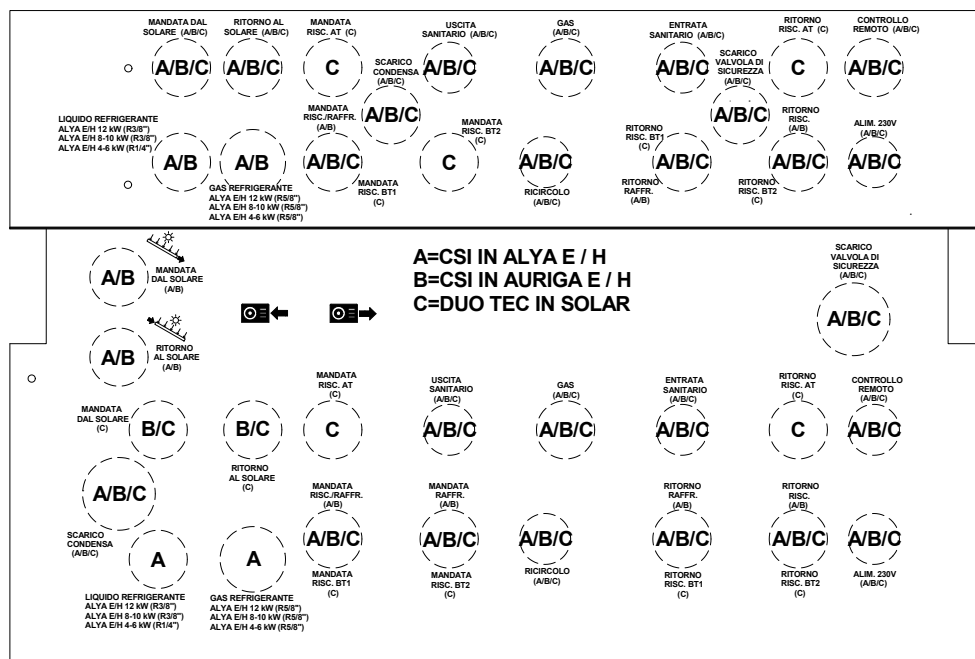

Kit copertura armadio

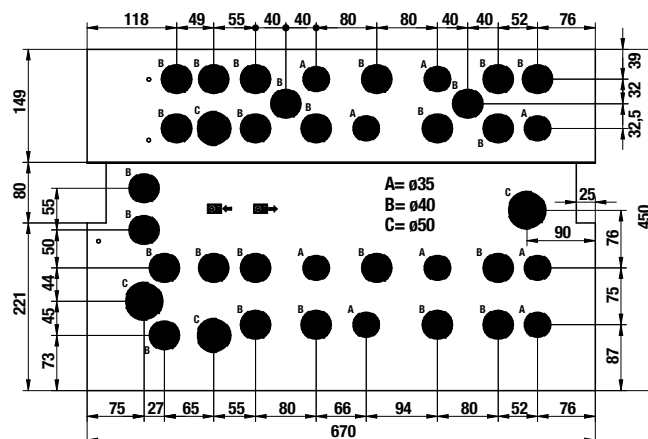
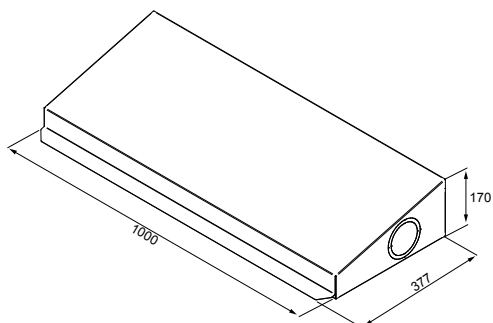



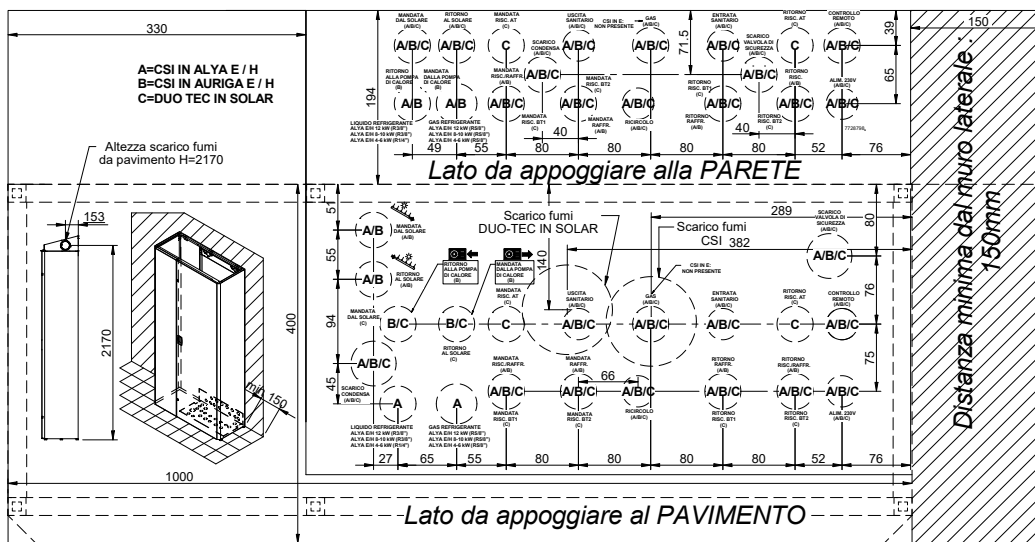



Dima da posizionare sotto l'armadio







Le misure sono espresse in mm

Le dime sono scaricabili dal sito baxi.it alla sezione prodotti.

Accessori idraulici





Accessorio	Descrizione	Codice
	Modulo solare CSI IN	7673092
	Kit pompa maggiorata Abbinabile a: CSI IN Auriga H WI-FI	A7739669
	Kit valvola deviatrice caldo/freddo CSI IN (con isolamento) Valvola per commutare l'acqua fredda proveniente dalla pompa di calore ai fancoil e l'acqua calda all'impianto radiante	A7727854
	Kit dima rigida CSI IN (Non abbinabile a CSI IN quando è installato il modulo solare)	7217060
	Kit collegamento inferiore impianto CSI IN	7217125
	Kit collegamento posteriore impianto CSI IN	7217123

Accessori per la termoregolazione

Accessorio	Descrizione	Codice
	Sonda wireless temperatura ITS con batteria (riscaldamento)	7223583
	Sonda wireless temperatura/umidità ITHS con batteria (riscaldamento e raffreddamento)	7223582
	Kit cronotermostato/umidostato Cronotermostato digitale a batterie per il controllo della temperatura e dell'umidità Controllo dell'umidità su 2 livelli (attivazione deumidificatore / sicurezze chiusura valvole)	A7219362
	Kit termostato ambiente (riscaldamento e raffreddamento) Termostato ambiente on/off per sistemi di riscaldamento e condizionamento con lettura della temperatura rilevata. Regolazione temperatura: 5 °C : 40 °C Differenziale: 0,2 °C	7663411
	Modulo di estensione zone (da acquistare obbligatoriamente in impianti con 4 o più zone gestite con sonda wireless)	7213355







Accessori scarico fumi

Scarico/aspirazione coassiale





Accessorio	Descrizione	Codice
	Tubi coassiali con terminale Ø 60/100 per scarico a parete (comprende rosone per esterno)	KHG 71405961
	Prolunga tubi coassiali Ø 60/100 L=1000 mm	KHG 71405951
	Kit prolunga coassiale Ø 60/100 L=500 mm	KHG 71411981
	Curva coassiale 90° Ø 60/100	KHG 71405971
	Curva coassiale 45° Ø 60/100	KHG 71405981

Accessori scarico fumi

Scarico/aspirazione separati

Accessorio	Descrizione	Codice
	Kit scarichi separati aspirazione orientabile in polipropilene	7102689
	Kit scarico verticale Ø 80 tipo B23 in polipropilene	KHG 71411101
	Tubo Ø 80 L=1000 mm in polipropilene	KHG 71405941
	Tubo Ø 80 L=500 mm in polipropilene	KHG 71405991
	Curva 90° Ø 80 in polipropilene	KHG 71405921
	Curva 45° Ø 80 in polipropilene	KHG 71405931
	Terminale scarichi separati Ø 80	KHG 71401041

Altri accessori

Accessorio	Descrizione	Codice
	Kit copertura armadio tecnico	7690617
	Kit antigelo CSI IN - in caso di temperature inferiori a -5 °C (il kit è composto da: cartuccia antigelo, tubo flessibile L=150 mm, tubo per cartuccia antigelo)	7213615
	Antivibranti di base in gomma (soluzione compatta) Consente la riduzione delle vibrazioni e del rumore prodotto dall'unità (abbinabile a pompe di calore splittate AWHP2R MR/TR)	A7777121
	Antivibranti di base in gomma (soluzione compatta) Consente la riduzione delle vibrazioni e del rumore prodotto dall'unità (abbinabile a pompe di calore monoblocco Auriga)	A7813623
	Staffe di supporto antivibranti in gomma (ingombro longitudinale da 600 mm) Stabile appoggio per l'unità da eventi atmosferici e consente la riduzione del rumore da vibrazioni trasmesso dall'unità (abbinabile a pompe di calore splittate Alya)	A7694974

CSI IN Alya H WI-FI



CSI IN Alya H WI-FI è il sistema ibrido ad incasso con integrazione pompa di calore AWP2R MR/TR e caldaia. La pompa di calore splittata inverter AWP2R MR/TR (da 4 a 12 kW), provvede a soddisfare le richieste di acqua calda sanitaria e fornisce energia per la climatizzazione invernale (anche in caso di temperature estremamente rigide) ed estiva.

Il sistema CSI IN Alya H WI-FI è composto da un bollitore in acciaio inox di acqua sanitaria da 150 litri (UB IN 150 inox) per la produzione di ACS e dal modulo idraulico, all'interno del quale, è alloggiato un separatore idraulico di compensazione da 17 litri e da una caldaia a condensazione da 24 o 28 kW (la pdc da 12 kW solo in abbinamento a caldaia da 28 kW).

Grazie ad una gestione elettronica evoluta, ma di facile utilizzo, e ad un continuo monitoraggio dei fattori climatici esterni, il sistema è in grado di verificare puntualmente l'apporto di energia rinnovabile e il rendimento della stessa. Nel caso di avverse condizioni di temperatura esterna dell'aria e di valori di umidità critici, il sistema fa intervenire la caldaia a condensazione necessaria per garantire, sempre, un comfort ottimale.

Con Baxi Hybrid App è possibile gestire l'impianto di casa, da remoto, in modo semplice ed intuitivo; tramite lo smartphone o il tablet si può accendere, spegnere o variare la temperatura in piena autonomia. Si realizza così una perfetta combinazione tra comfort, risparmio energetico e semplicità di gestione e utilizzo.

I componenti CSI IN Alya H WI-FI

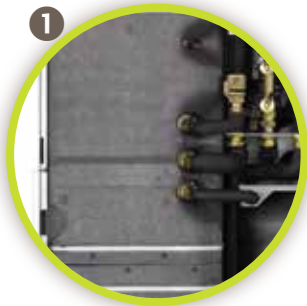

- UB IN 150 inox: bollitore ACS da 150 litri in acciaio INOX
- Isolamento grafítico ad alta densità (-1.5% di dispersione rispetto ad un isolamento standard)



Copertura fabbisogni energetici con fonte rinnovabile grazie alla pompa di calore splittata inverter AWHP2R MR/TR

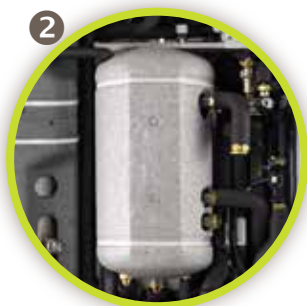

- Modulo idraulico:
- Separatore idraulico di compensazione da 17 litri
 - Gestione climatizzazione invernale ed estiva
 - Isolamento di tutte le tubazioni
 - minori dispersioni
 - affidabilità contro il gelo

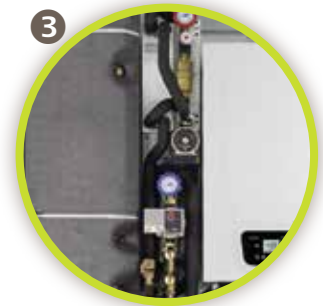

Alloggiamento per modulo solare (fornito come accessorio)



- Caldaia a condensazione da 24/28 kW
- Modulazione 1:7
 - GAC: controllo automatico della combustione
 - Pompa di circolazione ad alta efficienza



Pompa di circolazione maggiorata ad alta efficienza a modulazione totale e pompa scambiatore gas refrigerante



Pannello di controllo WI-FI

Modulo idraulico CSI IN Alya H WI-FI (con pompa maggiorata)

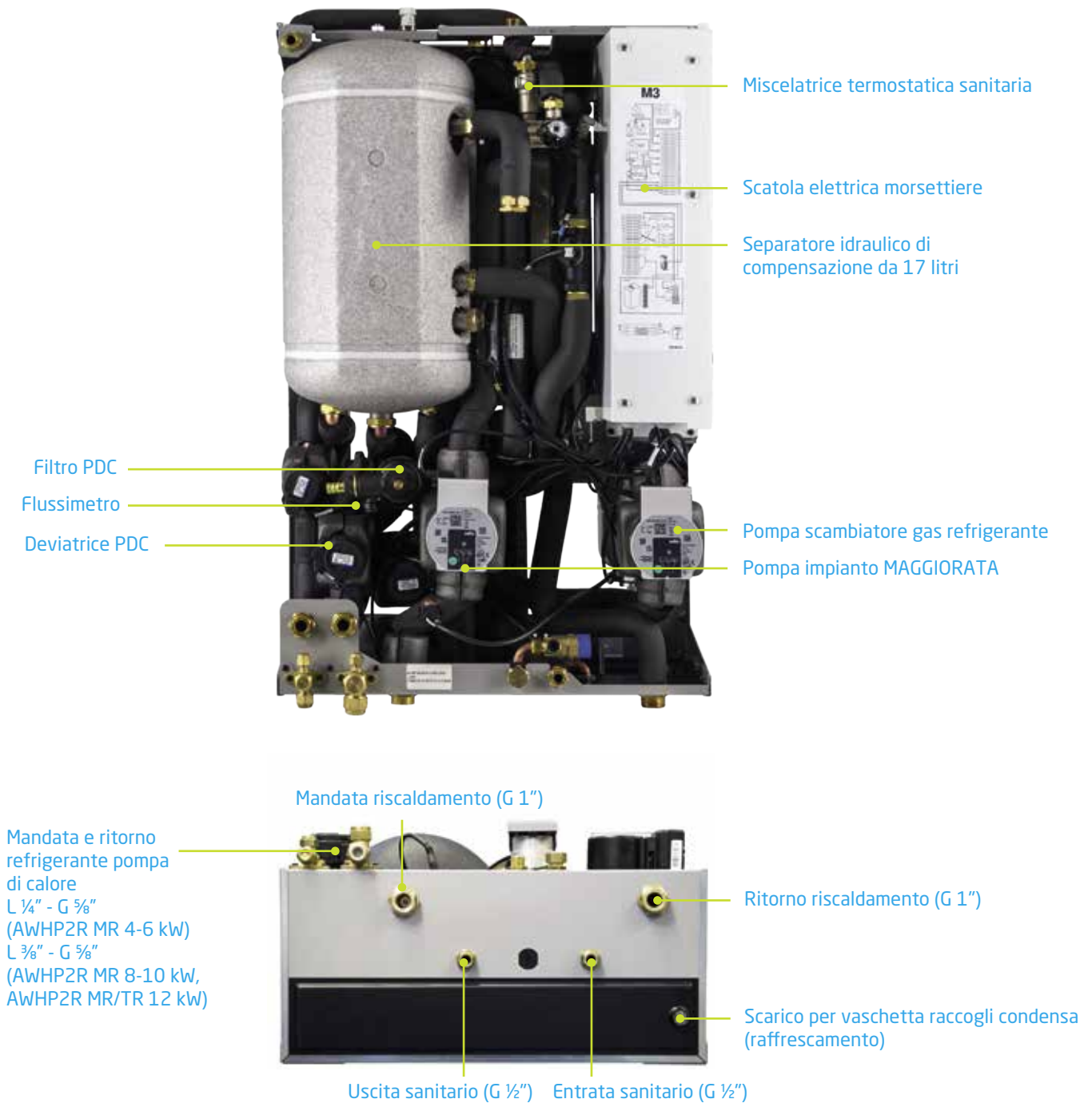

Pompa di calore splittata inverter AWHP2R MR/TR

La pompa di calore splittata AWHP2R MR/TR, del sistema CSI IN Alya H WI-FI, è in grado di raggiungere rapidamente la massima potenza e di modularla adeguandosi all'effettivo carico richiesto dall'ambiente, limitando al minimo le fasi di accensione e spegnimento e funzionando per la gran parte del tempo in regime di carico parziale, dove il COP è più alto. Questa modalità di funzionamento è ottimale specie nelle mezze stagioni in cui il carico è ridotto. La pompa di calore è dedicata a riscaldare l'acqua all'interno del bollitore da 150 litri UB IN 150 inox. La pdc, inoltre, si integra perfettamente con sistemi di distribuzione di tipo radiante o fan-coil fornendo l'energia necessaria per la climatizzazione invernale ed estiva. Qualora la pompa di calore non riesca da sola a soddisfare contemporaneamente le richieste di ACS e riscaldamento/raffrescamento, interviene la caldaia a condensazione (in sanitario e/o in riscaldamento) per offrire con qualunque condizione climatica esterna, continuità di servizio e un comfort ottimale.

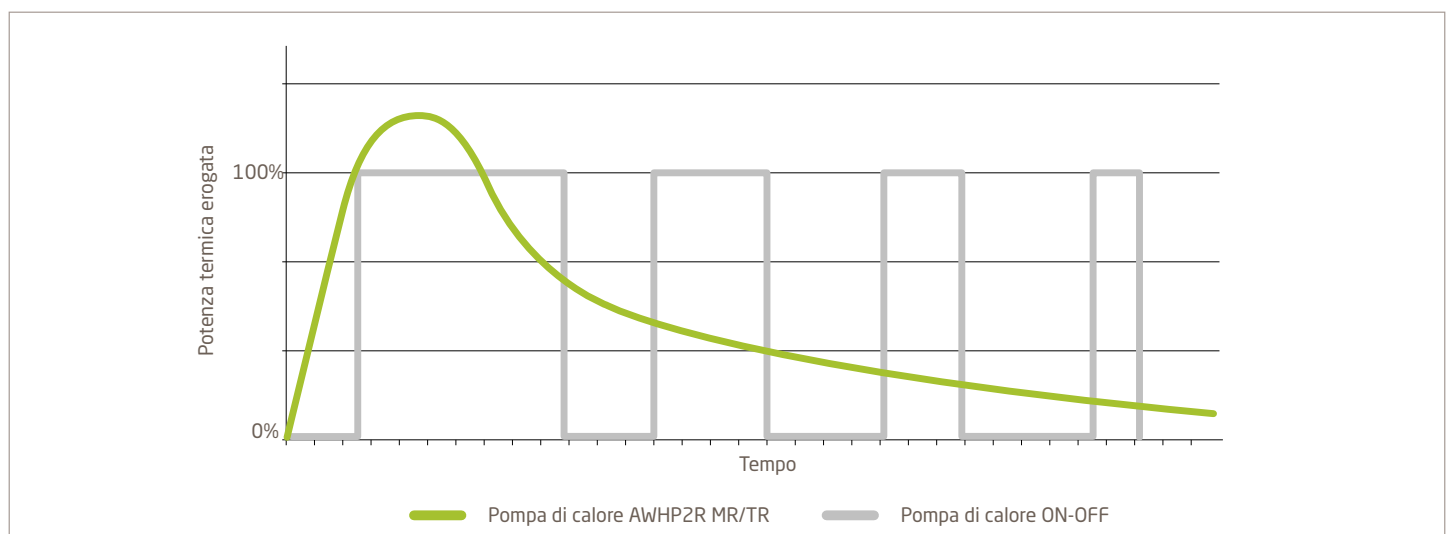

Componenti della pompa di calore AWHP2R MR/TR

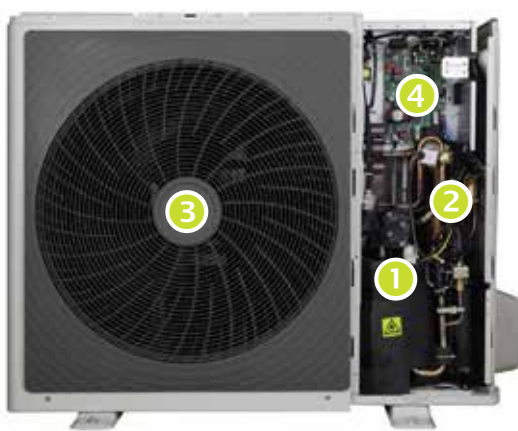

AWHP2R MR/TR

- 1 Compressore twin rotary DC inverter: completo di protezione termica interna e resistenza carter, è montato su gommini antivibranti e avvolto su cuffia isolante per ridurre la trasmissione di rumori e vibrazioni dovute al funzionamento.
- 2 Circuito frigorifero: realizzato in rame decapato, comprende la valvola ad espansione elettronica, filtri disidratatori, pressostati di alta e bassa pressione, trasduttore di pressione, valvole di inversione del ciclo, ricevitore e separatore di liquido, valvola di iniezione refrigerante in aspirazione.
- 3 Ventilatore: ventilatore assiale direttamente accoppiato al motore a velocità variabile tipo brushless DC ad alta efficienza. Il ventilatore è installato su bocchelli aerodinamici e griglie antinfortunistiche.
- 4 Quadro elettrico: include la protezione tramite fusibili dei principali componenti interni; la morsettiera è divisa in una sezione di potenza per l'alimentazione dell'unità ed una morsettiera di controllo per il collegamento di ingressi/uscite usiliarie e il collegamento al pannello di comando.

Gommino di drenaggio condensa fornito DI SERIE

Esempio di installazione CSI IN Alya H WI-FI: casa mono familiare riqualficata



Schema idraulico - collegamenti

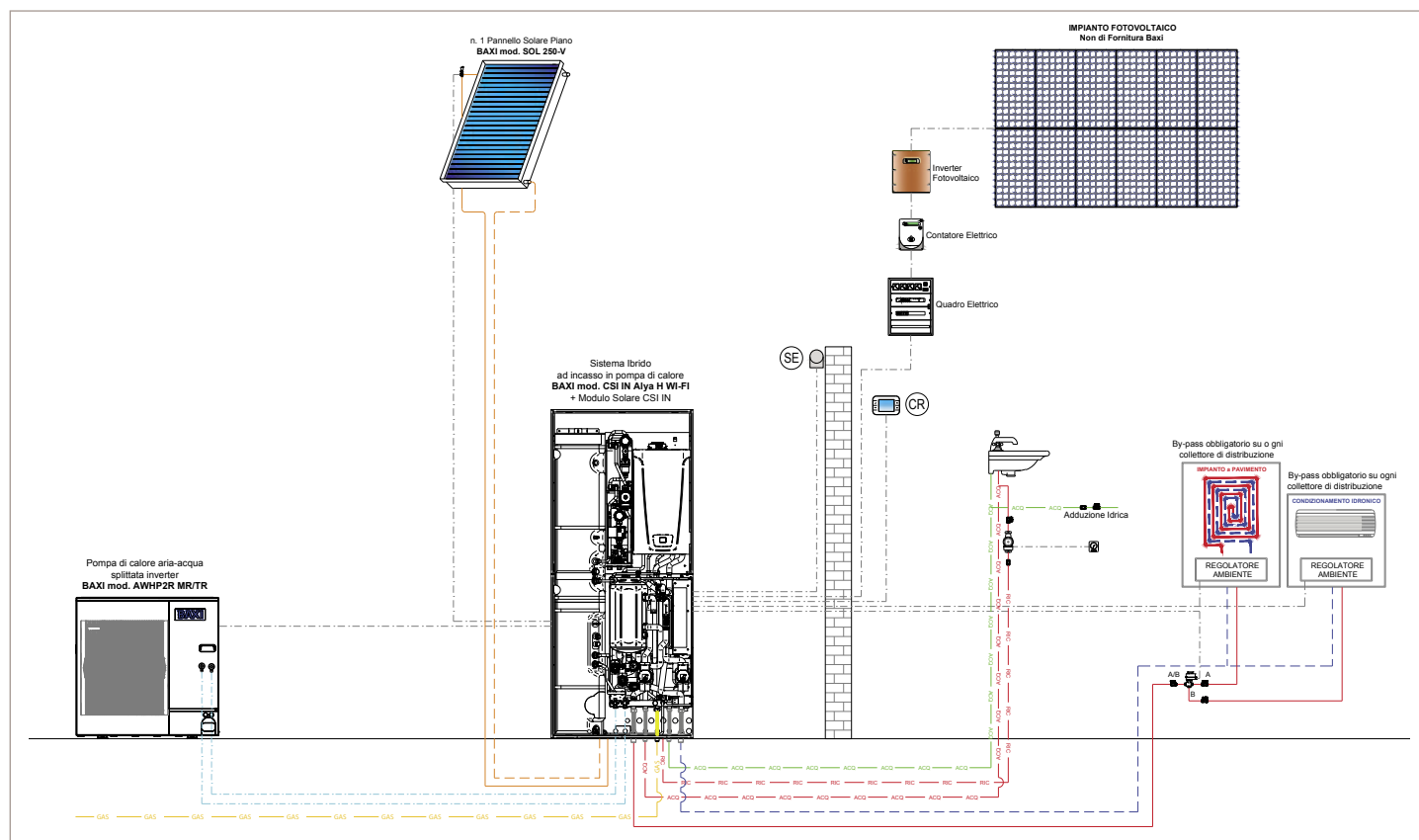

Disegni dimensionali CSI IN Alya H WI-FI

(unità interna)

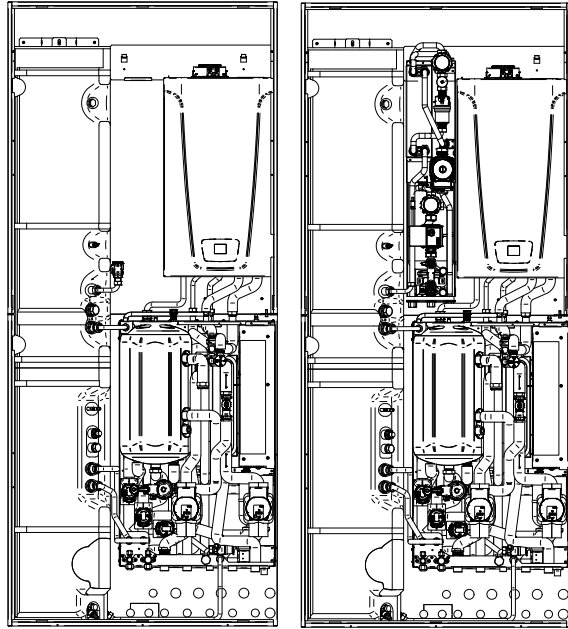

CSI IN Alya H WI-FI

CSI IN Alya H WI-FI
con modulo solare
(fornito come accessorio)

INSTALLAZIONE POSTERIORE
(vista frontale)

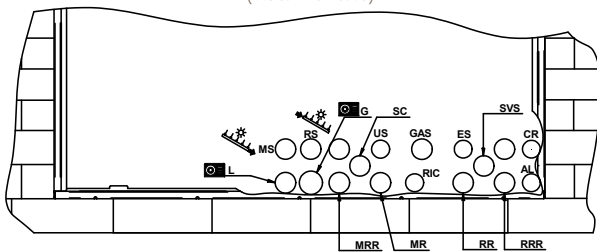

CONNESSIONI FONDO CASSA
(vista da interno cassa)

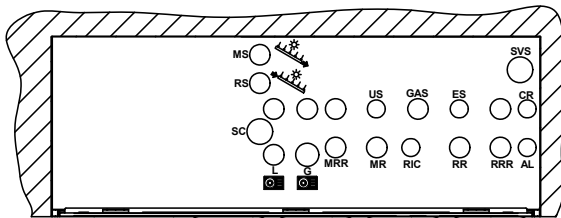

Legenda

- MS: Mandata Solare (arriva dai pannelli solari) > G3/4"
- RS: Ritorno Solare (verso i pannelli solari) > G3/4"
- SC: Scarico Condensa
- L: Tubo del fluido refrigerante Liquido > R1/4" (AWHP2R MR 4-6 kw) - R3/8" (AWHP2R MR 8-10 kw, AWHP2R MR/TR 12 kw)
- G: Tubo del fluido refrigerante Gas > R5/8" (AWHP2R MR 4-6-8-10 kw, AWHP2R MR/TR 12 kw)
- MRR: Mandata Riscaldamento/Raffrescamento > G1"
- MR: Mandata dedicata al Raffrescamento (con valvola deviatrice al ritorno) > G1"
- RIC: Ricircolo sanitario > G1/2"
- RR: Ritorno Riscaldamento/Raffrescamento > G1"
- RRR: Ritorno dedicato al Raffrescamento (con valvola deviatrice) > G1"
- AL: Alimentazione elettrica 230V
- US: Uscita sanitaria > G1/2"
- GAS: Ingresso GAS > G3/4"
- ES: Entrata sanitaria > G1/2"
- CR: Controllo Remoto
- SVS: Scarico Valvola Sanitaria

Dima di montaggio

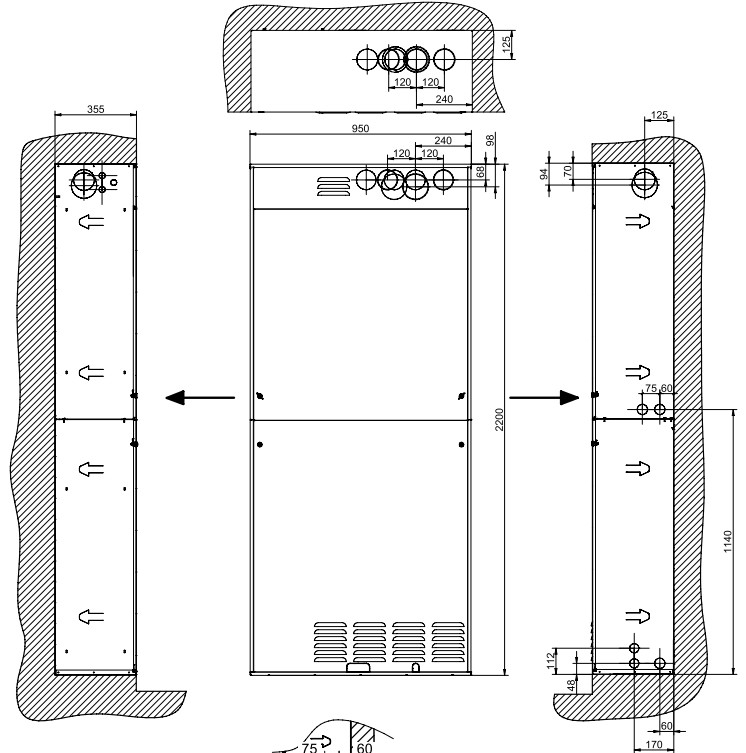

CONNESSIONI LATERALI
LATO DESTRO
(vista da esterno cassa)

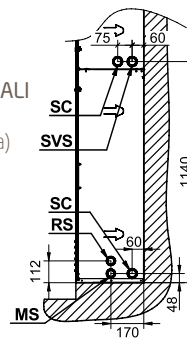

CASSA DI CONTENIMENTO ISOLATA CSI IN

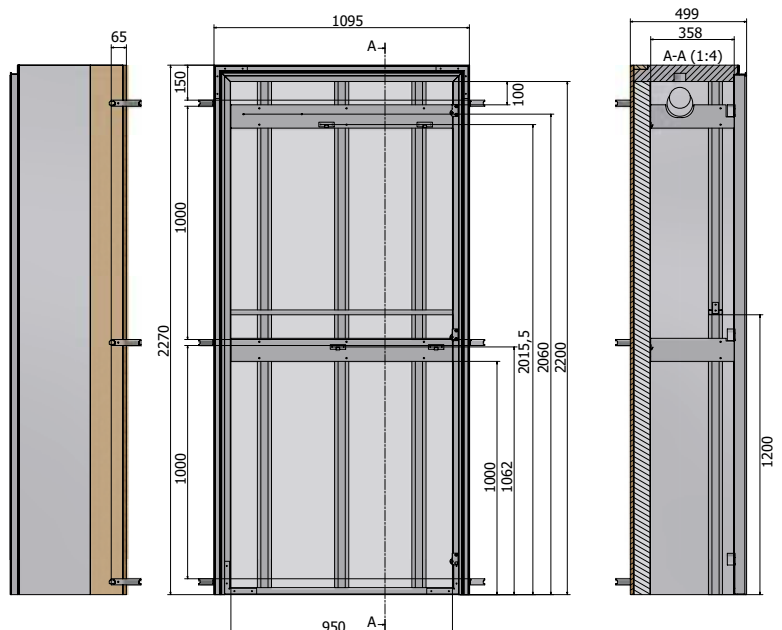

Le misure sono espresse in mm

Disegni dimensionali e spazi di rispetto AWHP2R MR/TR

(unità esterna)

AWHP2R 4 MR-6 MR

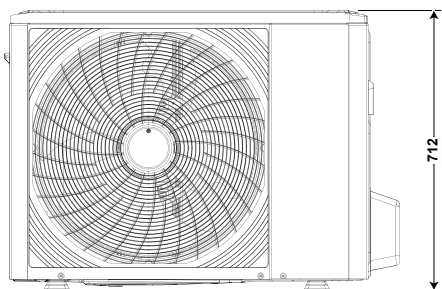

Peso 57,5 kg

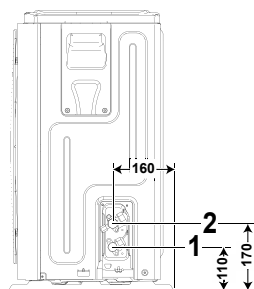

1. Collegamento del refrigerante da 1/4" - linea liquido
2. Collegamento del refrigerante da 5/8" - linea gas

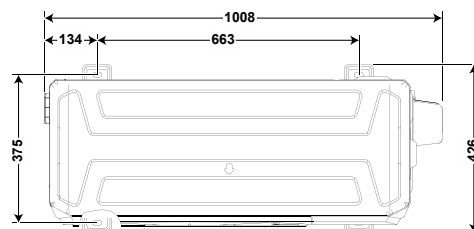

AWHP2R 8 MR-10 MR-12 MR/TR

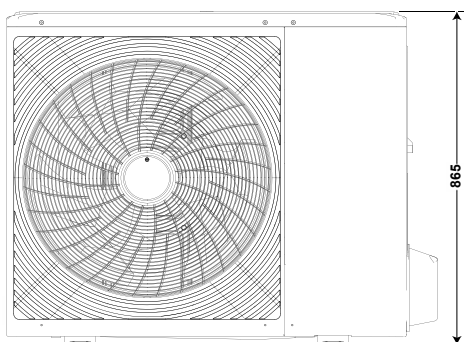

Peso AWHP2R 8 MR-10 MR 76,5 kg
Peso AWHP2R 12 MR/TR 96 kg

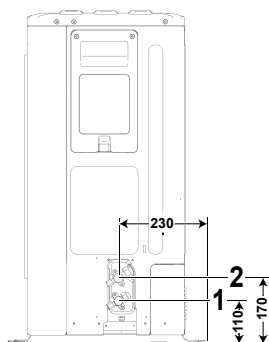

1. Collegamento del refrigerante da 3/8" - linea liquido
2. Collegamento del refrigerante da 5/8" - linea gas

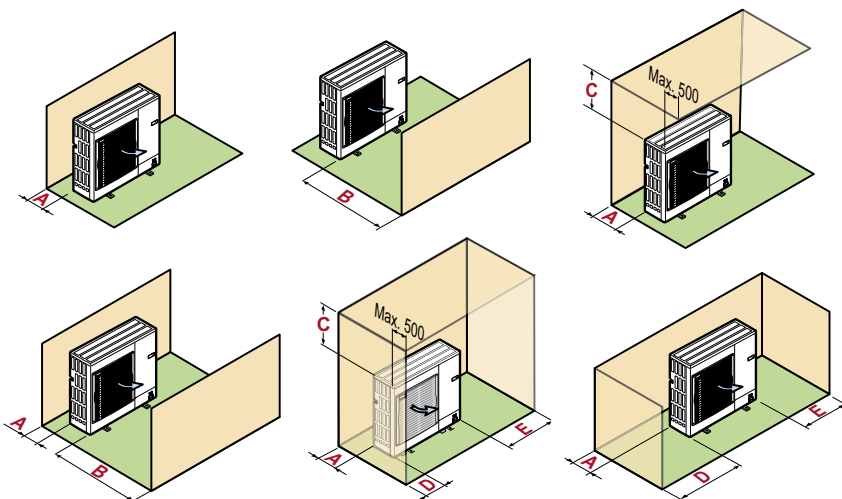
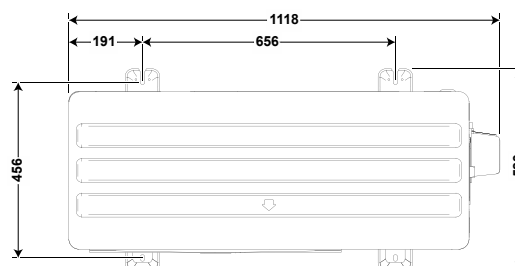

Unità esterna		A	B	C	D	E
AWHP2R 4 MR	mm	300	1000	600	300	600
AWHP2R 6 MR	mm	300	1000	600	300	600
AWHP2R 8 MR	mm	300	1500	600	300	600
AWHP2R 10 MR	mm	300	1500	600	300	600
AWHP2R 12 MR	mm	300	1500	600	300	600
AWHP2R 12 TR	mm	300	1500	600	300	600

Le misure sono espresse in mm



Tabella dati tecnici

		24	28
Portata termica nominale sanitario	kW	24,7	28,9
Portata termica nominale riscaldamento	kW	20,6	24,7
Portata termica ridotta	kW	3,5	3,9
Potenza termica nominale sanitario	kW	24,0	28,0
Potenza termica nominale $P_{nominale}$	kW	20,0	24,0
Potenza termica utile a potenza termica nominale e regime ad alta temperatura* P_4	kW	20,0	24,0
Potenza termica utile al 30% della potenza termica nominale e regime a bassa temperatura** P_1	kW	6,7	8,0
Efficienza energetica stagionale del riscaldamento η_s	%	93,0	93,0
Efficienza energetica di riscaldamento dell'acqua η_{wh}	%	80,0	80,0
Rendimento utile a potenza termica nominale e regime ad alta temperatura* η_4	%	88,0	87,9
Rendimento utile al 30% della potenza termica nominale e regime a bassa temperatura** η_1	%	98,0	98,0
Emissioni di ossidi di azoto NOx	mg/kWh	15	17
Temperatura min. di funzionamento		-15 ^Δ	-15 ^Δ
Pressione massima circuito di riscaldamento	bar	3,0	3,0
Pressione minima circuito di riscaldamento	bar	0,5	0,5
Capacità modulo idraulico	l	17	17
Capacità vaso di espansione riscaldamento	l	7,0	7,0
Pressione minima del vaso di espansione riscaldamento	bar	0,8	0,8
Pressione massima circuito solare	bar	6,0	6,0
Capacità vaso di espansione solare	l	15	15
Pressione minima del vaso di espansione solare	bar	2,5	2,5
Pressione massima circuito sanitario	bar	8,0	8,0
Pressione minima dinamica circuito sanitario	bar	0,15	0,15
Capacità vaso di espansione sanitario	l	8,0	8,0
Pressione minima vaso di espansione sanitario	bar	3,5	3,5
Portata minima acqua circuito sanitario	l/min	2,0	2,0
Produzione di acqua sanitaria con $\Delta T = 25^\circ C$	l/min	13,8	16,1
Produzione di acqua sanitaria con $\Delta T = 35^\circ C$	l/min	9,8	11,5
Portata specifica secondo EN 13203-1	l/min	25,1	25,9
Regolazione temperatura acqua circuito di riscaldamento	°C	25/80	25/80
Regolazione temperatura acqua circuito sanitario	°C	35/52	35/52
Diametro scarico concentrico	mm	60/100	60/100
Diametro scarichi separati	mm	80/80	80/80
Portata massica fumi max	kg/s	0,012	0,014
Portata massica fumi min	kg/s	0,002	0,002
Temperatura fumi max	°C	80	80
Dimensioni (hxlxp) - cassa contenimento sistema	mm	2200x950x355	
Peso netto caldaia	kg	34	34

* regime ad alta temperatura: temperatura di ritorno all'entrata della caldaia 60°C e temperatura di mandata all'uscita della caldaia 80°C

** bassa temperatura: temperatura di ritorno (all'entrata della caldaia) 30°C

^Δ in caso di temperature particolarmente rigide inferiori a -5 °C si consiglia di installare l'accessorio kit antigelo

		24	28
Peso netto sistema (compresa caldaia ed esclusa pompa di calore)	kg	175	175
Tipo di gas		metano/GPL	metano/GPL
Potenza elettrica nominale (caldaia, modulo idraulico e modulo solare)	W	385	399
Consumo ausiliario di elettricità a pieno carico <i>elmax</i>	kW	0,040	0,042
Consumo ausiliario di elettricità a carico parziale <i>elmin</i>	kW	0,024	0,024
Consumo ausiliario di elettricità in stand-by <i>P_{SB}</i>	kW	0,013	0,013
Livello di potenza sonora, all'interno <i>L_{WA}</i>	dB	49	48
Grado di protezione		IPX5D	IPX5D

Tabella dati tecnici AWHP2R MR/TR

		4 MR	6 MR	8 MR	10 MR	12 MR	12 TR
Riscaldamento							
Potenza termica nominale Temperatura aria esterna 7 °C - 87 % U.R., temperatura acqua 30/35 °C - EN 14511	kW	4,25	6,20	8,30	10,00	12,10	12,10
COP Temperatura aria esterna 7 °C - 87 % U.R., temperatura acqua 30/35 °C - EN 14511		5,20	5,00	5,20	5,00	4,95	4,95
Potenza termica nominale Temperatura aria esterna 7 °C - 87 % U.R., temperatura acqua 40/45 °C - EN 14511	kW	4,35	6,35	8,20	10,00	12,30	12,30
COP Temperatura aria esterna 7 °C - 87 % U.R., temperatura acqua 40/45 °C - EN 14511		3,80	3,75	3,95	3,80	3,80	3,80
Raffrescamento							
Potenza frigorifera nominale Temperatura aria esterna 35 °C, temperatura mandata acqua 18°C - EN 14511	kW	4,64	6,7	8,47	10,24	10,77	10,77
EER Temperatura aria esterna 35 °C, temperatura mandata acqua 18°C - EN 14511		5,50	4,95	5,11	4,71	3,69	3,69
Potenza frigorifera nominale Temperatura aria esterna 35°C, temperatura mandata acqua 7°C - EN 14511	kW	4,76	7,18	7,33	8,7	10,55	10,55
EER Temperatura aria esterna 35°C, temperatura mandata acqua 7°C - EN 14511		3,60	3,01	3,38	3,23	2,52	2,52
Dati sonori							
Potenza sonora Potenza sonora emessa ai sensi della norma NF EN 12102: temperatura acqua a 55°C e temperatura aria esterna 7°C	dB(A)	52	52	54	54	56	56

Grafici portata-prevalenza all'uscita sistema

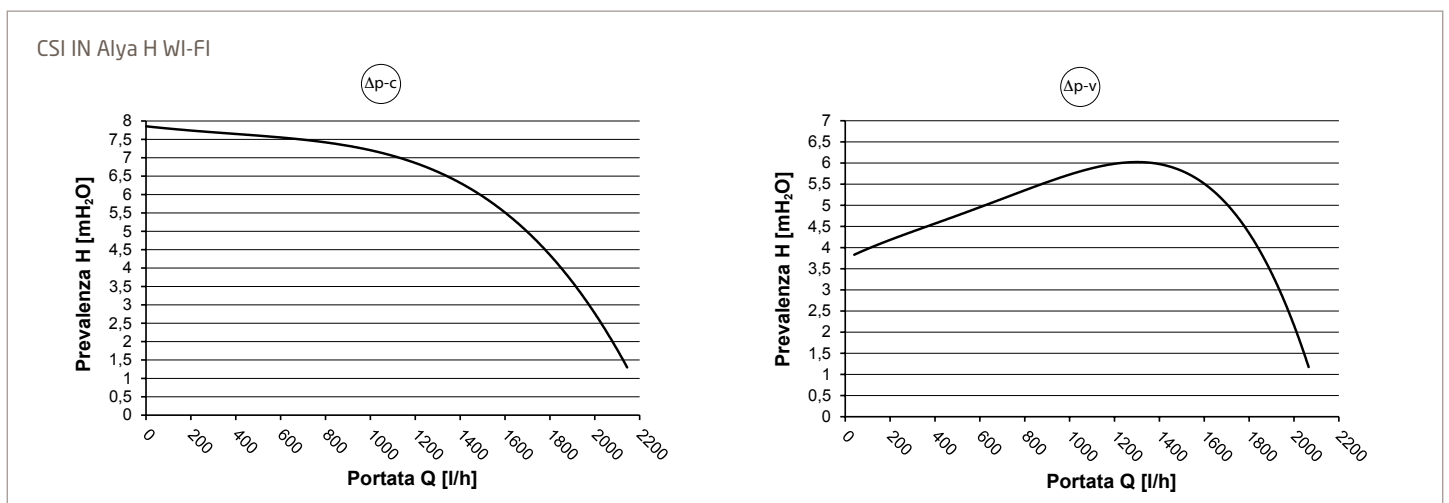

CSI IN Auriga H WI-FI



CSI IN Auriga H WI-FI

CSI IN Auriga H WI-FI è il sistema ibrido ad incasso con integrazione pompa di calore Auriga e caldaia a condensazione. La pompa di calore monoblocco inverter Auriga (6, 8 e 10 kW), provvede a soddisfare le richieste di acqua calda sanitaria e fornisce energia per la climatizzazione invernale ed estiva.

Il sistema CSI IN Auriga H WI-FI è composto da un bollitore in acciaio inox di acqua sanitaria da 150 litri (UB IN 150 inox) per la produzione di ACS e dal modulo idraulico, all'interno del quale, è alloggiato un separatore idraulico di compensazione da 30 litri e da una caldaia a condensazione da 24 o 28 kW.

Grazie ad una gestione elettronica evoluta, ma di facile utilizzo, e ad un continuo monitoraggio dei fattori climatici esterni, il sistema è in grado di verificare puntualmente l'apporto di energia rinnovabile e il rendimento della stessa. Nel caso di avverse condizioni di temperatura esterna dell'aria e di valori di umidità critici, il sistema fa intervenire la caldaia a condensazione necessaria per garantire, sempre, un comfort ottimale.

Con Baxi Hybrid App è possibile gestire l'impianto di casa, da remoto, in modo semplice ed intuitivo; tramite lo smartphone o il tablet si può accendere, spegnere o variare la temperatura in piena autonomia. Si realizza così una perfetta combinazione tra comfort, risparmio energetico e semplicità di gestione e utilizzo.

I componenti CSI IN Auriga H WI-FI

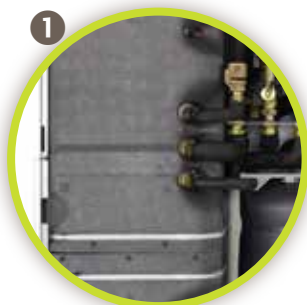

- UB IN 150 inox: bollitore ACS da 150 litri in acciaio INOX con isolamento grafico ad alta densità (-1.5% di dispersione rispetto ad un isolamento standard)



Copertura fabbisogni energetici con fonte rinnovabile grazie alla pompa di calore monoblocco inverter Auriga



- Modulo idraulico:
- Separatore idraulico di compensazione da 30 litri
 - Gestione climatizzazione invernale ed estiva
 - Isolamento di tutte le tubazioni
 - minori dispersioni
 - affidabilità contro il gelo

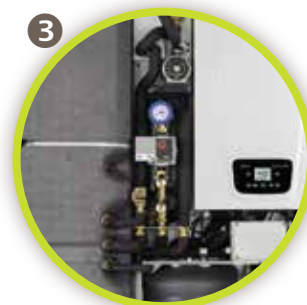

Alloggiamento per modulo solare CSI IN (fornito come accessorio)



- Caldaia a condensazione da 24 o 28 kW
- Modulazione 1:7
 - GAC: controllo automatico della combustione
 - Pompa di circolazione ad alta efficienza



Pompa di circolazione ad alta efficienza a modulazione totale



Pannello di controllo WI-FI

Modulo idraulico CSI IN Auriga H WI-FI

Manicotto resistenza riscaldamento 1° stadio e 2° stadio

Miscelatrice termostatica sanitaria

Scatola elettrica morsettiere

Separatore idraulico di compensazione da 30 litri

Sensore di pressione
Gruppo di caricamento manuale/automatico con elettrovalvola

Pompa impianto risc./raffr.

Deviatrice PDC

Termostato sicurezza riscaldamento (50 °C)

Flussimetro



Mandata riscaldamento (G 1")

Mandata e ritorno serpentina bollitore

Ritorno riscaldamento (G 1")

Mandata e ritorno pompa di calore

Scarico per vaschetta raccogli condensa (raffrescamento)

Uscita sanitario (G 1/2")

Entrata sanitario (G 1/2")

Entrata Gas (G 3/4")



Grafico perdite di carico modulo idraulico lato pompa di calore



Pompa di calore monoblocco inverter Auriga

La pompa di calore Auriga, del sistema CSI IN Auriga H WI-FI, è in grado di raggiungere rapidamente la massima potenza e di modularla adeguandosi all'effettivo carico richiesto dall'ambiente, limitando al minimo le fasi di accensione e spegnimento e funzionando per la gran parte del tempo in regime di carico parziale, dove il COP è più alto. Questa modalità di funzionamento è ottimale specie nelle mezze stagioni in cui il carico è ridotto.

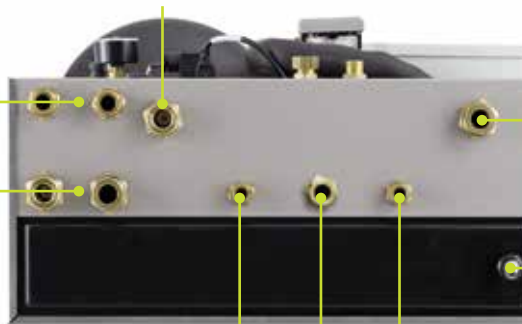
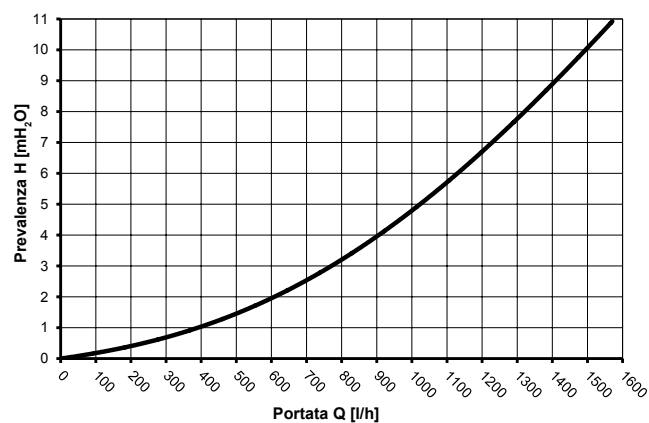
La pompa di calore è dedicata a riscaldare, l'acqua all'interno del bollitore da 150 litri UB IN 150 inox.

La pdc, inoltre, si integra perfettamente con sistemi di distribuzione di tipo radiante o fan-coil fornendo l'energia necessaria per la climatizzazione invernale ed estiva.

Qualora la pompa di calore non riesca da sola a soddisfare contemporaneamente le richieste di ACS e riscaldamento/raffrescamento, interviene la caldaia a condensazione (in sanitario e/o in riscaldamento) per offrire con qualunque condizione climatica esterna, continuità di servizio e un comfort ottimale.

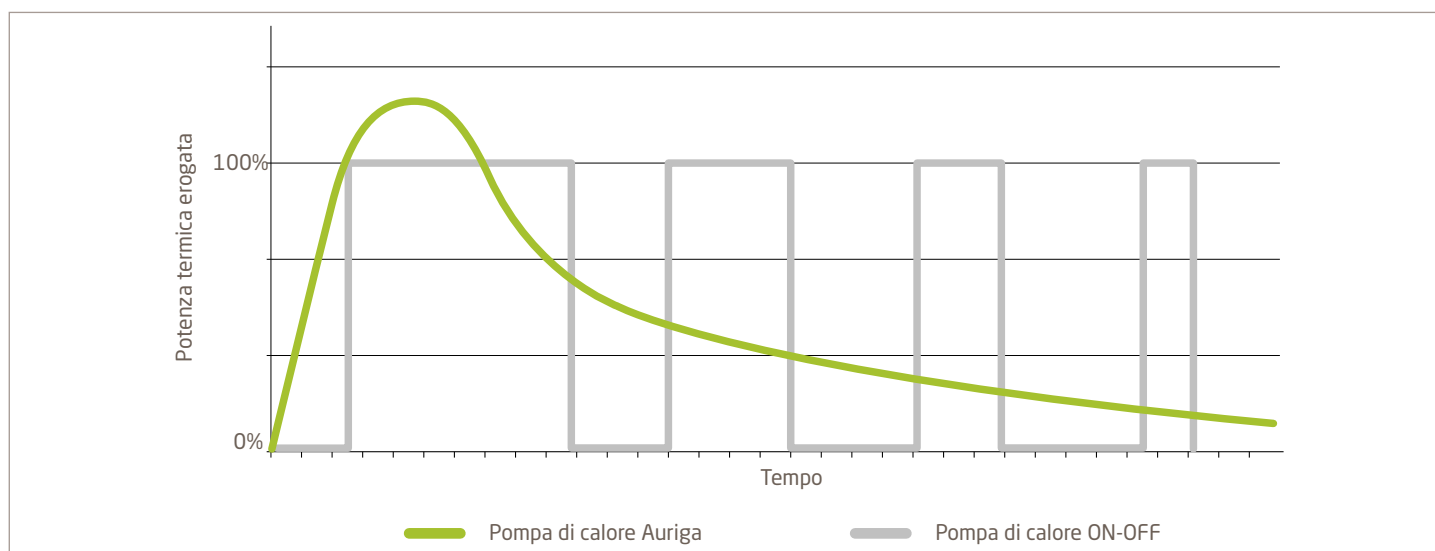

Componenti della pompa di calore Auriga

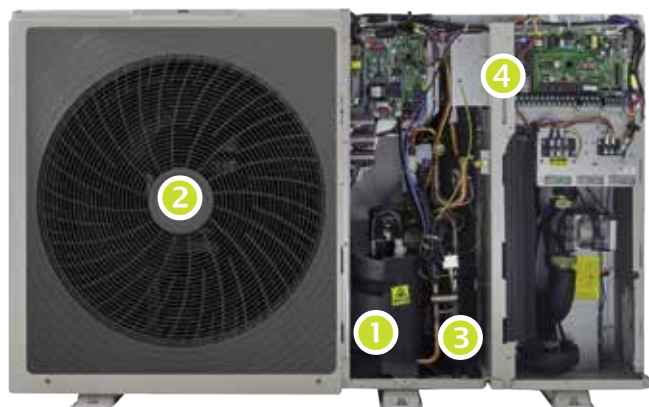

Auriga

Esempio di installazione CSI IN Auriga H WI-FI: casa mono familiare riqualficata



Schema idraulico - collegamenti

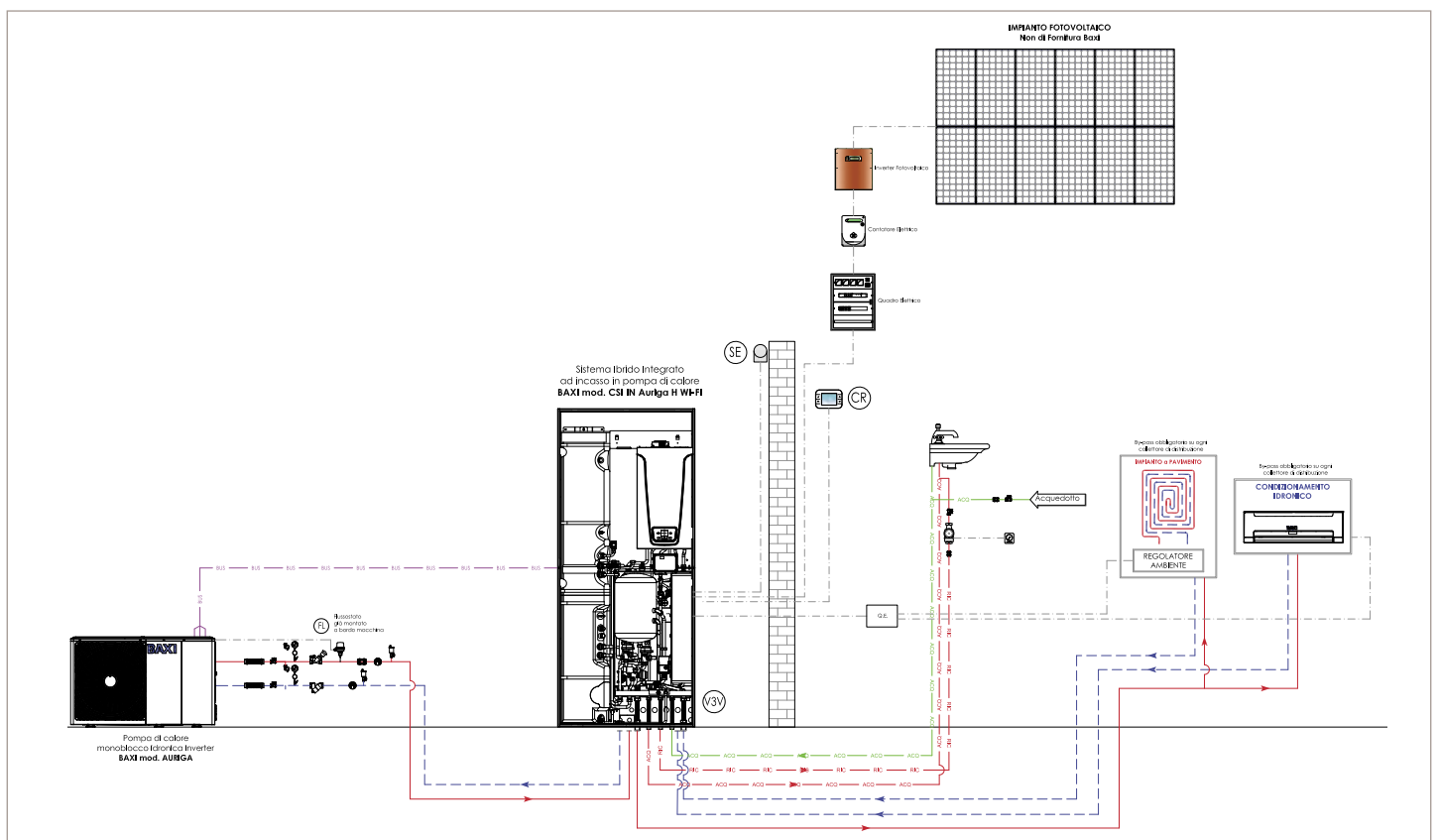

Disegni dimensionali CSI IN Auriga H WI-FI

(unità interna)

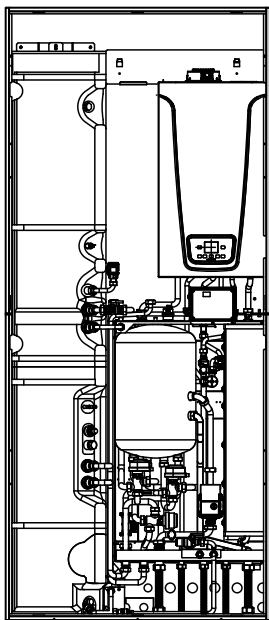

CSI IN Auriga H WI-FI

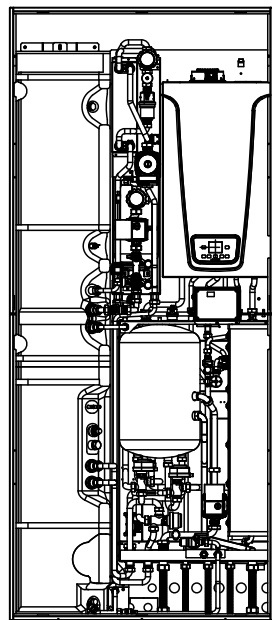

CSI IN Auriga H WI-FI
con modulo solare
(fornito come accessorio)

INSTALLAZIONE POSTERIORE
(vista frontale)

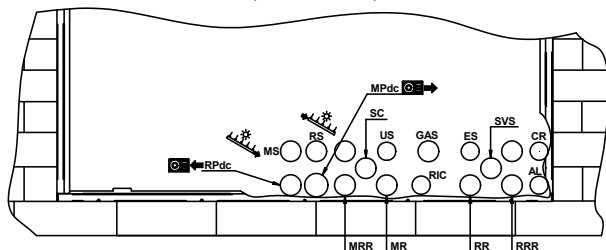

CONNESSIONI FONDO CASSA
(vista da interno cassa)

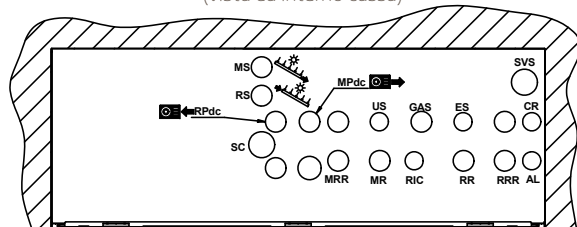

Legenda

- MS: Mandata Solare (arriva dai pannelli solari) > G3/4"
- RS: Ritorno Solare (verso i pannelli solari) > G3/4"
- SC: Scarico Condensa
- MRR: Mandata Riscaldamento/Raffrescamento > G1"
- MR: Mandata dedicata al Raffrescamento (con valvola deviatrice al ritorno) > G1"
- RIC: Ricircolo sanitario > G1/2"
- RRR: Ritorno Riscaldamento/Raffrescamento > G1"
- RR: Ritorno dedicato al Raffrescamento (con valvola deviatrice) > G1"
- AL: Alimentazione elettrica 230V
- US: Uscita sanitaria > G1/2"
- GAS: Ingresso GAS > G3/4"
- ES: Entrata sanitaria > G1/2"
- CR: Controllo Remoto
- SVS: Scarico Valvola Sanitaria
- MPdc: Mandata Pompa di Calore > G1"
- RPdc: Ritorno Pompa di Calore > G1"

Dima di montaggio

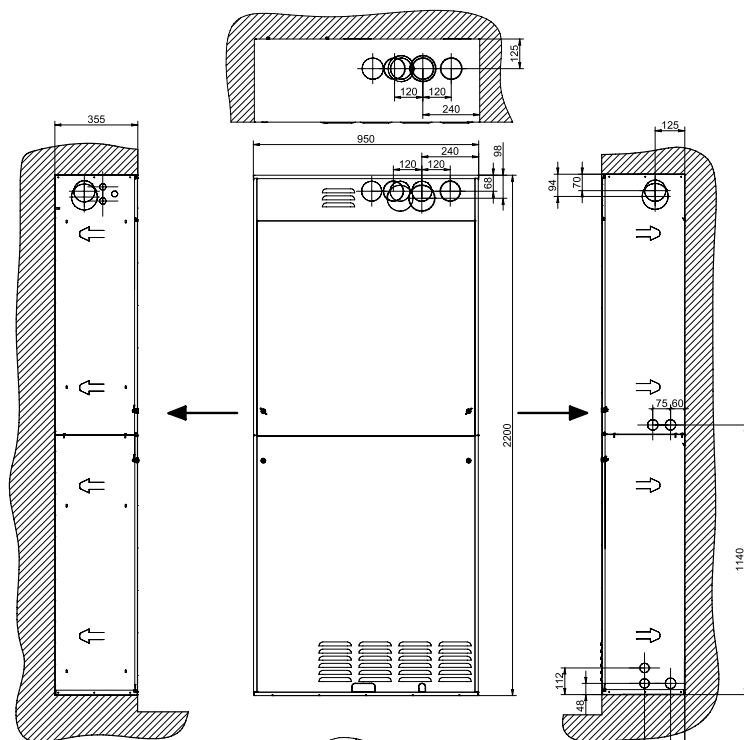

CONNESSIONI LATERALI
LATO DESTRO
(vista da esterno cassa)

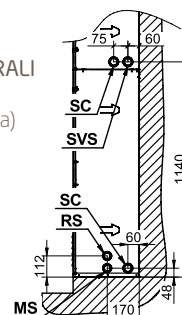

CASSA DI CONTENIMENTO ISOLATA CSI IN

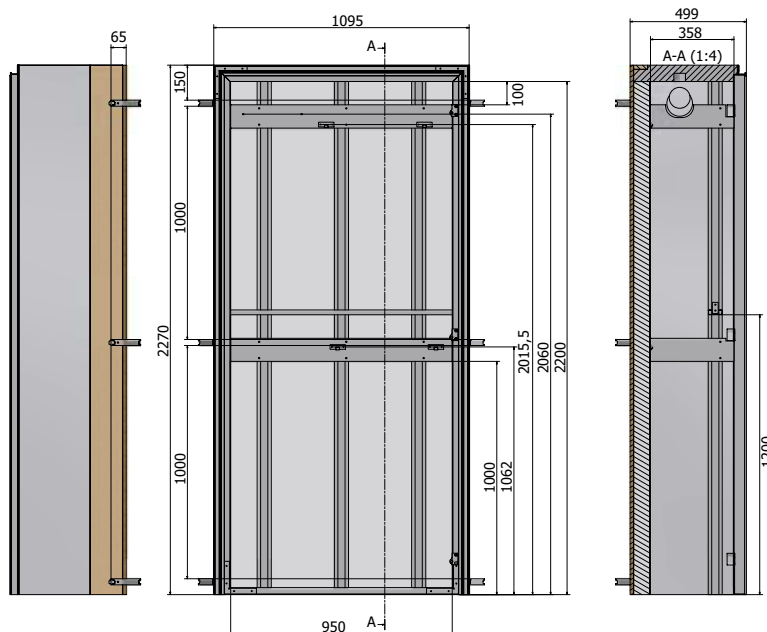

Le misure sono espresse in mm

Disegni dimensionali e spazi di rispetto Auriga

(unità esterna)

6M-A

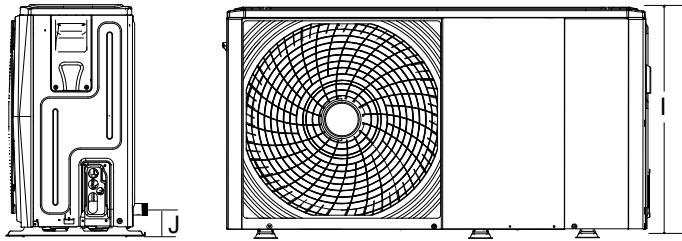

Peso 98 kg

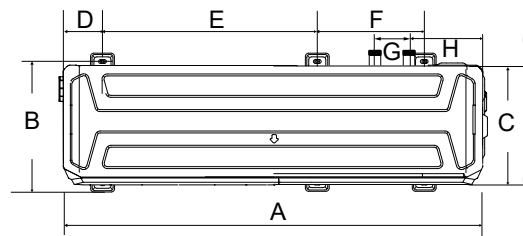

8M-A / 10M-A

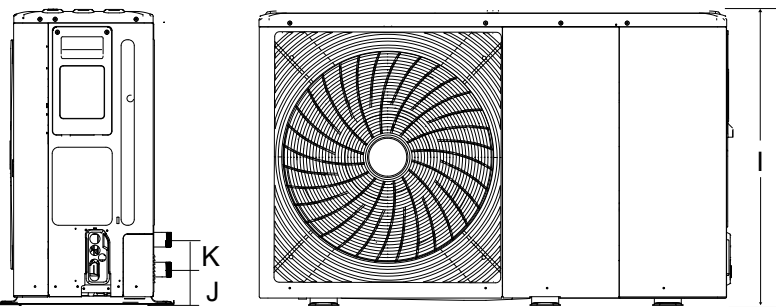

Peso 121 kg

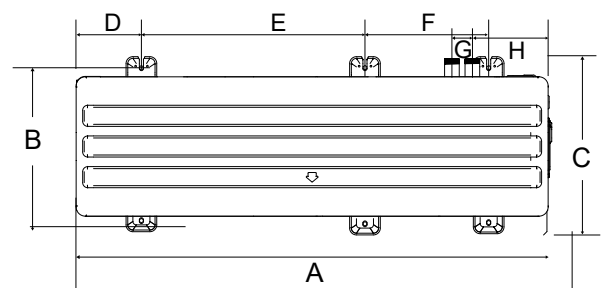

Modelli	A	B	C	D	E	F	G	H	I	J	K
6M-A	1295	401	429	115	638	379	105	225	718	161	/
8M-A / 10M-A	1385	488	526	192	656	363	60	221	865	182	81

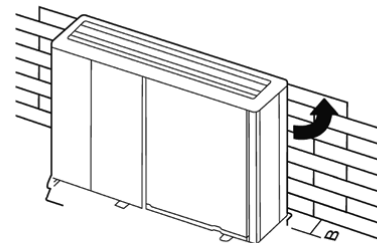
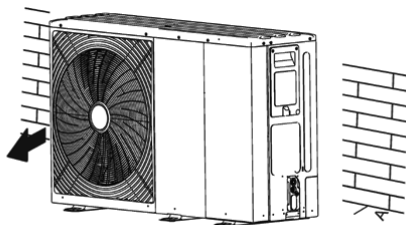

Modelli	A (mm)
6M-A	≥300
8M-A / 10M-A	≥300

Modelli	B (mm)
6M-A	≥1000
8M-A / 10M-A	≥1500

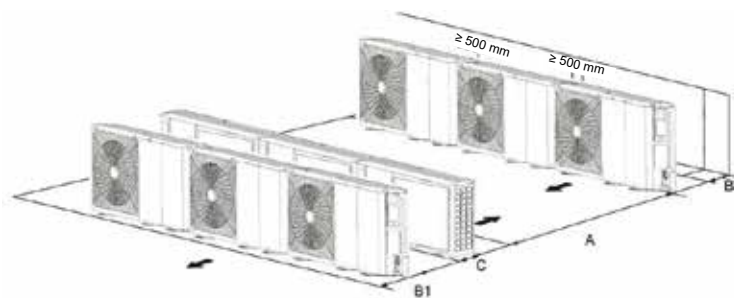

Modelli	A (mm)	B1 (mm)	B2 (mm)	C (mm)
6M-A	≥ 2500	≥ 1000	≥ 300	≥ 600
8M-A / 10M-A	≥3000	≥ 1500	≥ 300	≥ 600

Le misure sono espresse in mm

Tabella dati tecnici

		24	28
Portata termica nominale sanitario	kW	24,7	28,9
Portata termica nominale riscaldamento	kW	20,6	24,7
Portata termica ridotta	kW	3,5	3,9
Potenza termica nominale sanitario	kW	24,0	28,0
Potenza termica nominale $P_{nominale}$	kW	20,0	24,0
Potenza termica utile a potenza termica nominale e regime ad alta temperatura* P_4	kW	20,0	24,0
Potenza termica utile al 30% della potenza termica nominale e regime a bassa temperatura** P_1	kW	6,7	8,0
Efficienza energetica stagionale del riscaldamento η_s	%	93,0	93,0
Efficienza energetica di riscaldamento dell'acqua η_{wh}	%	80,0	80,0
Rendimento utile a potenza termica nominale e regime ad alta temperatura* η_4	%	88,0	87,9
Rendimento utile al 30% della potenza termica nominale e regime a bassa temperatura** η_1	%	98,0	98,0
Emissioni di ossidi di azoto NOx	mg/kWh	15	17
Temperatura min. di funzionamento		-15 ^Δ	-15 ^Δ
Pressione massima circuito di riscaldamento	bar	3,0	3,0
Pressione minima circuito di riscaldamento	bar	0,5	0,5
Capacità modulo idraulico	l	29	29
Capacità vaso di espansione riscaldamento	l	7,0	7,0
Pressione minima del vaso di espansione riscaldamento	bar	0,8	0,8
Pressione massima circuito solare	bar	6,0	6,0
Capacità vaso di espansione solare	l	15	15
Pressione minima del vaso di espansione solare	bar	2,5	2,5
Pressione massima circuito sanitario	bar	8,0	8,0
Pressione minima dinamica circuito sanitario	bar	0,15	0,15
Capacità vaso di espansione sanitario	l	8,0	8,0
Pressione minima vaso di espansione sanitario	bar	3,5	3,5
Portata minima acqua circuito sanitario	l/min	2,0	2,0
Produzione di acqua sanitaria con $\Delta T = 25^\circ C$	l/min	13,8	13,8
Produzione di acqua sanitaria con $\Delta T = 35^\circ C$	l/min	9,8	9,8
Portata specifica secondo EN 13203-1	l/min	25,1	25,1
Regolazione temperatura acqua circuito di riscaldamento	°C	25/55	25/55
Regolazione temperatura acqua circuito sanitario	°C	35/52	35/52
Diametro scarico concentrico	mm	60/100	60/100
Diametro scarichi separati	mm	80/80	80/80
Portata massica fumi max	kg/s	0,012	0,014
Portata massica fumi min	kg/s	0,002	0,002
Temperatura fumi max	°C	80	80
Dimensioni (hxlxp) - cassa contenimento sistema	mm	2200x950x355	
Peso netto caldaia	kg	34	34
Peso netto sistema (compresa caldaia ed esclusa pompa di calore)	kg	175	175
Tipo di gas		metano/GPL	metano/GPL

		24	28
Potenza elettrica nominale (caldaia, modulo idraulico e modulo solare)	W	270	284
Consumo ausiliario di elettricità a pieno carico <i>elmax</i>	kW	0,040	0,042
Consumo ausiliario di elettricità a carico parziale <i>elmin</i>	kW	0,024	0,024
Consumo ausiliario di elettricità in stand-by P_{SB}	kW	0,013	0,013
Livello di potenza sonora, all'interno L_{WA}	dB	49	48
Grado di protezione		IPX5D	IPX5D

* regime ad alta temperatura: temperatura di ritorno all'entrata della caldaia 60°C e temperatura di mandata all'uscita della caldaia 80°C

** bassa temperatura: temperatura di ritorno (all'entrata della caldaia) 30°C

Δ in caso di temperature particolarmente rigide inferiori a -5 °C si consiglia di installare l'accessorio kit antigelo

Tabella dati tecnici Auriga

		6M-A	8M-A	10M-A
Riscaldamento				
Potenza termica nominale Temperatura aria esterna 7°C - 87% U.R., temperatura acqua 30/35°C - EN 14511	kW	6,35	8,40	10,00
COP Temperatura aria esterna 7°C - 87% U.R., temperatura acqua 30/35°C - EN 14511		4,95	5,15	4,95
Potenza termica nominale Temperatura aria esterna 7°C - 87% U.R., temperatura acqua 40/45°C - EN 14511	kW	6,30	8,10	10,00
COP Temperatura aria esterna 7°C - 87% U.R., temperatura acqua 40/45°C - EN 14511		3,70	3,85	3,75
Raffrescamento				
Potenza frigorifera nominale Temperatura aria esterna 35°C, temperatura mandata acqua 18°C - EN 14511	kW	6,50	8,30	9,90
EER Temperatura aria esterna 35°C, temperatura mandata acqua 18°C - EN 14511		4,80	5,05	4,55
Potenza frigorifera nominale Temperatura aria esterna 35°C, temperatura mandata acqua 7°C - EN 14511	kW	7,00	7,45	8,20
EER Temperatura aria esterna 35°C, temperatura mandata acqua 7°C - EN 14511		3,00	3,35	3,25
Dati sonori				
Potenza sonora. Potenza sonora sulla base di misure effettuate secondo il programma di certificazione Eurovent	dB(A)	58	59	60
Pressione sonora. Pressione sonora media, a 1 metro di distanza, in campo libero su superficie riflettente	dB(A)	47,5	48,5	50,5

Grafici portata-prevalenza all'uscita sistema

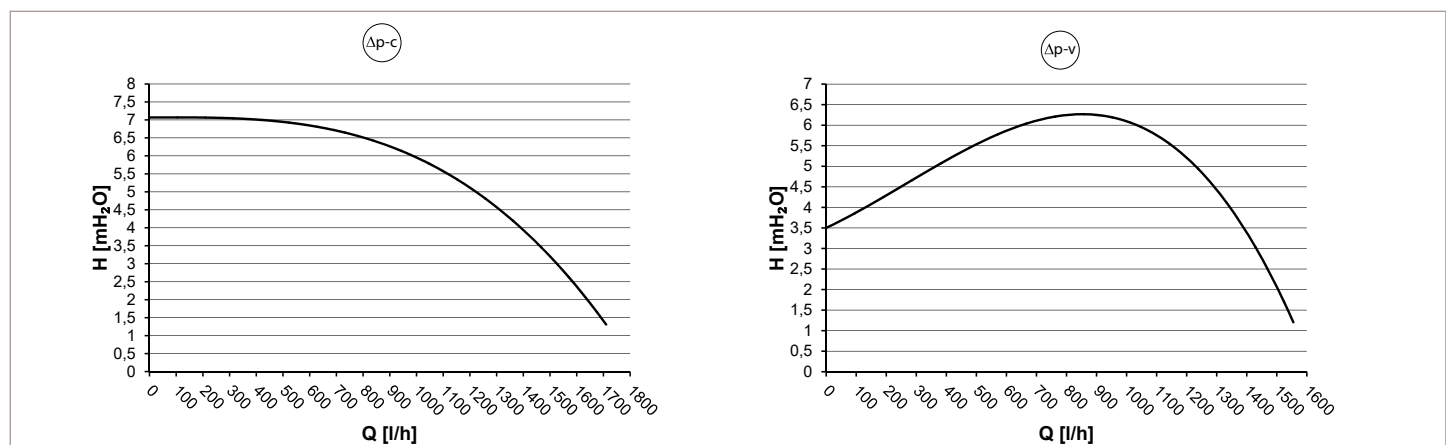

Baxi On the go: l'App per avere tutta la documentazione Baxi a portata di mano!



- L'App di Baxi per consultare cataloghi e listini anche offline
- Documentazione sempre aggiornata e in formato pdf
- Utilizzabile su tutti gli smartphone e tablet

Baxi On the go è disponibile sia in Google Play store che App Store.



Baxi S.p.A. informa che gli schemi d'impianto presenti in tale catalogo sono solo a titolo esemplificativo e quindi soggetti ad obbligatoria verifica da parte del tecnico abilitato prima di eseguire l'installazione. Gli schemi d'impianto riportati in questo catalogo non sostituiscono in alcun modo il necessario progetto tecnico.



CSI IN Alya H WI-Fi



CSI IN Auriga H WI-Fi

Per maggiori
dettagli consulta
la pagina dedicata
sul sito baxi.it



BAXISPA

36061 BASSANO DEL GRAPPA (VI)
Via Trozzetti, 20
marketing@baxi.it
www.baxi.it

La casa costruttrice non assume responsabilità per eventuali errori o inesattezze nel contenuto di questo prospetto e si riserva il diritto di apportare ai suoi prodotti, in qualunque momento e senza avviso, eventuali modifiche ritenute opportune per qualsiasi esigenza di carattere tecnico o commerciale. Questo prospetto non deve essere considerato come contratto nei confronti di terzi.

Baxi S.p.A. 11-22 (E) F

SERVIZIO CLIENTI
Tel +39 0424 517800
Fax +39 0424 38089

